

E CORECO

PRŮVODCE SORTIMENTEM



WAGNER

KRÁTKÉ A JEDNODUCHÉ VYSVĚTLENÍ

1. MATERIÁLY

Při zobrazování vhodných materiálů je zkracujeme pro lepší přehlednost pomocí barevných kódů.



Laky na bázi vody a rozpouštědel, laky, oleje, separační prostředky



Laky ze syntetických pryskyřic, PVC laky, 2K laky



Základní nátěry, plniče



Protipožární a antikoroziční barvy



Disperzní a latexové barvy, lepidla, tmely



Vnější barvy, střešní nátěry, podlahové nátěry, texturované barvy



Strukturální hydroizolace, bitumenové nátěry



Štěrky



Omítkoviny

2. DOPORUČOVANÁ INTENZITA

Doporučujeme vybrat zařízení vhodné pro vaši typickou aplikaci.



Obytné



Velké obytné



Komerční

3. TECHNOLOGIE

Metoda stříkání



XVLP / HVLP



FineSpray



AirCoat



Airless



Nástřik omítek

Technologie



Pístová pumpa



Membránová pumpa



Dvojitá membránová pumpa



Turbína



Šnekové pumpy

Pohon



Elektrické



Pneumatické



Benzínový pohon

Jiné



Ochrana proti explozi



TempSpray

NAVŠTIVTE NÁŠ FACEBOOK, YOUTUBE A INSTAGRAM



Profesionální stříkací technika



E-CORECO

156 To se mi líbí · sledující (180)

[Kontaktujte nás](#)

[Tohle se mi líbí](#)

[Zpráva](#)

[Příspěvky](#) [Informace](#) [Zmínky](#) [Recenze](#) [Sledující](#) [Fotky](#) [Další](#)

Rady, videa, propagace

Zajímavé akce, zprávy apod.

Pomůžeme Vás zviditelnit



Hledat



Nezastavitelní

@nezastavitelni2536 · 26 odběratelů · 38 videí

NEZASTAVITELNÍ je nejen naše parta profesionálů, kteří vám ukáží stříkací zařízení v akci...

[Odebírat](#)

[Domovská stránka](#) [Videa](#) [Playlisty](#) [Komunita](#)

Youtube kanál "Nezastavitelní" je zaměřen jen na profesionální stroje pro firmy, řemeslníky, živnostníky apod. Je rozdělen do několika playlistů a najdete tam nejen originální promo videa, ale i mnoho krátkých videí z testování nebo používání strojů společně s různými materiály.

Kromě toho zařazujeme i servisní videa, jak si opravit anebo zprovozit různá zařízení anebo jak je správně používat.

Instagram



[_ecoreco_](#)

[Upravit profil](#)

[Zobrazit archiv](#)

[Nástroje reklamy](#)



[Příspěvky \(46\)](#)

[Sledující \(244\)](#)

[Sleduji \(126\)](#)

E-CORECO s.r.o.

Nákup a prodej

HOBBY A PROFI STŘÍKACÍ TECHNIKA

Zařízení na malířinu, stříkání dřeva a kovů, omítkoviny, ale i vodorovné dopravní značení.

linktr.ee/marketingecoreco

224 oslovených účtů za posledních 30 dnů. [Zobrazit přehledy](#)

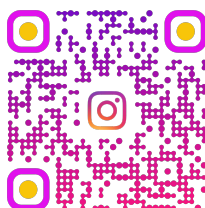

CAPAROL



MAPEI



Novinka

[PŘÍSPĚVKY](#)

[REELS](#)

[ULOŽENO](#)

[OZNAČENÍ](#)

XVLP

Velký objem - nízký tlak vzduchu



Hledáte univerzální stříkací zařízení, které nabízí širokou škálu aplikací pro zlepšení a renovační práce na malých až středních projektech? Pak jsou pro vás modulární nízkotlaké stříkací systémy s technologií XVLP (Xtra Volume Low Pressure) od WAGNER ideální - zejména pokud jde o kvalitu, funkčnost a hodnotu za investované peníze. Nízkotlaké stříkání zahrnuje práci s velkým objemem vzduchu a nízkým tlakem vzduchu (max. do 0,7 baru) - což má za následek vysokou pracovní rychlost a minimální přestřík.

Obzvláště silný a přizpůsobitelný:

Při nízkotlakém stříkání proudí vzduch vytvářený v turbíně vzduchovou hadicí do nádoby na barvu a na stříkací pistoli, kde pak vytváří tlak. Toto přivádí materiál přes trubici v nádobce do trysky a rozprašuje jej zbývajícím vzduchem. Stříkací zařízení řady WAGNER XVLP nabízejí mnohem lepší rozprašovací výkon ve srovnání s jinými nízkotlakými zařízeními (HVLP), díky 60% většímu objemu vzduchu a 30% většímu pokrytí povrchu.

1. MÉNĚ PŘESTŘÍKU:

Stříkací zařízení XVLP kombinují pozitivní vlastnosti nízkého tlaku s vlastnostmi vysokotlakého postupu, tj.: menší přestřík a jemné rozprašování vedou k optimalizované spotřebě materiálu.

2. INOVATIVNÍ TECHNOLOGIE TRYSKY:

Kombinace velkého množství vzduchu a inovativní technologie štěrbinových trysek Visco umožňuje vysokou pracovní rychlost s vynikající kvalitou povrchu i s vysoce viskózním nátěrem.



XVLP

TECHNOLOGY BY WAGNER

Dobře vybavené pro každodenní použití na staveništích:

Modulární systém sestávající z turbíny a různých stříkacích nástavců umožňuje nanášení lazur, barev a laků v profesionální kvalitě. Díky praktické funkci Click & Paint lze nástavce měnit jednoduchým pohybem. Zařízení XVLP od společnosti WAGNER jsou perfektní pro začátečníky anebo jako doplňková stříkací zařízení.

3. VARIACE MOŽNÝCH POUŽITÍ:

Zařízení jsou obzvláště univerzální díky třem stříkacím nástavcům - StandardSpray, FineSpray a WallSpray - které jsou ideální pro manipulaci s různými materiály.

	FINISHCONTROL 3500	FINISHCONTROL 4000	FINECOAT 9700
Stříkací metoda			
Obrázek zařízení (může se lišit)			
Obj.č.	2341501	2437348	2426601
Hmotnost	2,3 kg	1,3 kg	6,8 kg
Výkon	0,7 kW	370 W	1,15 kW
Napětí	230 V / 50 Hz	18V	230 V / 50 Hz
Max. operační tlak	0,2 bar, 0,02 MPa	0,2 bar, 0,02 MPa	0,3 bar, 0,03 MPa

DALEKO ŠIRŠÍ ROZSAH APLIKACÍ S TECHNOLOGIÍ XVLP

Laky	Ředidlové barvy		Disperze
	standard	vysoce-viskózní	
HVLP			
XVLP			

VÝHODY

- Snadné použití
- Inovativní technologie trysek
- Stříkaný pruh barvy přizpůsobitelný k typu objektu
- Direct Spray Control: Nastavení přímo na zařízení
- Stříkání neředěných materiálů
- Rychlá výměna materiálů díky Click & Paint systému

FINISHCONTROL 3500 SPRAYPACK

Všestranný pomocník pro malé projekty: Základní řešení pro profesionální lakování pomocí stříkací technologie

Praktický stříkací přístroj WAGNER je ideální pro malování a jemné dokončovací práce, retušování a opravy i pro malé projekty, jako je natírání dveřních výplní a stěn s akcenty. FinishControl 3500 zpracovává mnoho materiálů, jako jsou rozpouštědlové a vodou ředitelné barvy, močidla, laky, impregnace, oleje a základní nátěry. S přídatnými stříkacími nástavci lze nanášet i emulzní barvy.



Trendová technologie trysek Visco:

vytváří mimořádně kvalitní postřík. Toho je dosaženo díky plochému proudu, který dodává štěrbinová tryska, jež zároveň zajišťuje vysokou pracovní rychlost.

Systém Click & Paint: stříkací nástavec, který nese barvu, lze z pistole snadno vyjmout a snadno vyčistit. Další stříkací nástavce umožňují pracovat s různými materiály a rychle měnit barvy.



Přímá kontrola postříku:

FinishControl se používá velmi snadno. (1) Plynule nastavitelné množství vzduchu a (2) regulace objemu materiálu zajišťují přesně přizpůsobený přístup k materiálu. (3) Stříkací hladinu a šířku nástřiku lze nastavit tak, aby vyhovovaly natíranému předmětu.



Vysoce výkonná turbína s nízkou hmotností: Stisknutím spouště do první úrovně snadno spustíte turbínu na pistoli. Úplným stisknutím spouště spustíte proudění materiálu.

ROZSAH DODÁVKY

Základní jednotka FinishControl 3500	-
Stříkací nástavec StandardSpray	2321879
Přepravní kufřík	2341100
Vzduchové filtry, 3 kusy	2343947
Nosný popruh	2341187
Jemný stoupačí trubkový filtr	-
Tuhý trubkový filtr hrubý	-
Čistící kartáč	-

FINISHCONTROL 3500 2341501

TECHNICKÉ ÚDAJE

Napětí	230 V / 50 Hz
Výkon motoru	700 W
Provozní tlak, max.	0.2 bar, 0.02 MPa
Hmotnost	3.5 kg

FINISHCONTROL 4000 18V STANDARDSPRAY

Mobilní XVLP bateriová pistole

Akumulátorový stříkací přístroj FinishControl 4000 18V zaujme neomezenou volností pohybu při natírání menších předmětů a dalších malířských, opravárenských a renovačních pracích. Se stříkacím nástavcem StandardSpray je FinishControl 4000 18V ideálním partnerem pro zpracování rozpouštědlových a vodou ředitelných barev. Vynikající akumulátory v kombinaci s bezkartáčovým motorem zajišťují optimální dobu provozu, delší životnost a optimální výkon rozprašování.



Systém Click & Paint: pro rychlou výměnu stříkacího nástavce a snadné čištění



Standardní stříkací nástavec: Ideální partner pro zpracování standardních barev na bázi rozpouštědel a vody.



Ovládací panel: optimální ovladatelnost a čitelnost (upozornění na filtr, regulace množství vzduchu a ukazatel stavu baterie).

Kompaktní a lehká konstrukce: ergonomicky vyvážené rozložení hmotnosti pro práci bez únavy.

Bezkartáčová a účinná turbína: Výkonná, nenáročná na údržbu a kompaktní

Vibrační alarm: v rukojeti při kritickém stavu baterie

Bosch Professional 18V AMPShare: Flexibilita díky akumulátorovému systému

ROZSAH DODÁVKY

Základní jednotka FinishControl 4000 18V	-
Stříkací nástavec StandardSpray	2430386
Jemný stoupací trubkový filtr	-
Tuhý trubkový filtr hrubý	-
Čisticí sada	2430409

FINISHCONTROL 4000 18 V STANDARDSPRAY 2453687

Rozsah dodávky jako výše, plus	
Bosch AMPShare 4Ah ProCore 18V battery (2 kusy jsou součástí sady)	2454461
Nabíječka Bosch GAL40-18V	2454460
přepavní kufr L-Boxx 374 se závěsnou sadou	2454459

FINISHCONTROL 4000 18V STANDARD SPRAY KIT 2453688

TECHNICKÉ ÚDAJE

Napětí	370 W
Výkon motoru	0.2 bar, 0.02 MPa
Provozní tlak, max.	1.000 ml
Hmotnost	1.3 kg (excl. battery) 1.9 kg (incl. battery)

FINECOAT 9700

Specialista na laky

Jemný stříkáč systém FineCoat 9700 s technologií HVLP je novým specialistou na nátěry od společnosti WAGNER. Výkonná turbína umožňuje široké spektrum aplikací v interiéru i exteriéru, které lze rozšířit volitelným příslušenstvím. S pistolí HVLP Ultra odolnou vůči rozpouštědlům lze nanášet všechny běžné rozpouštědlové a vodou ředitelné barvy.



Pistole HVLP Ultra: vylepšená ergonomie a jemné rozprašování

Přesné nastavení rozprašovacího paprsku: paprsek lze dokonale přizpůsobit natíranému předmětu.

Výstražná kontrolka filtru: indikuje, kdy je třeba filtr vyčistit nebo vyměnit.

Dvojitě vzduchové filtry: snadno přístupné filtry s velkou plochou pro optimální rozprašování.

Držák pistole: pro HVLP pistole s gravitačním zásobníkem (pistole s gravitačním zásobníkem je k dispozici jako samostatné příslušenství).

Integrovaný úložný box: ideální pro jehly, vzduchové uzávěry, nářadí a příslušenství k čištění

Držák na kelímek: pro skladování a přepravu HVLP pistole s kelímekem.

ROZSAH DODÁVKY

Základní jednotka FineCoat 9700	-
Vzduchová hadice HVLP, 7,6 m	2442013
HVLP pistole FineCoat Ultra	2435747
Čistící sada	2430409

FINECOAT 9700 SPRAYPACK 2426601

TECHNICKÉ ÚDAJE

Napětí	230 V / 50 Hz
Výkon motoru	1.15 kW
Provozní tlak, max.	0.3 bar, 0.03 MPa
Hmotnost	6.8 kg



HEA - HIGH EFFICIENCY AIRLESS

Až o 55% méně přestříku s maximální ovladatelností

Již znáte výhody airless technologie, jako je ovladatelnost a pohodlí? Pak vás bude inspirovat nová tryska HEA ProTip od společnosti WAGNER. Dosahuje dokonalých výsledků při mnohem nižším tlaku stříkání. Ve srovnání s konvenční airless technologií jsou okraje pruhu jemnější, výsledek je rovnoměrnější a bez pruhů na okrajích. Důležitou výhodou je i nesnížený průtok materiálu a stejná rychlost práce jako u klasických trysek.

Větší účinnost při dlouhodobé práci:

Díky technologii trysek HEA lze výrazně snížit tlak stříkání. Tím se sníží přestřík až o 55 procent. Nejen že není potřeba tak hodně zakrývat okolí, ale má to také pozitivní účinek na zpětný ráz pistole. Práce s airless čerpadlem WAGNER je díky technologii HEA ještě snazší a pohodlnější.

1. MAXIMÁLNÍ OVLADATELNOST:

Jemný rozstřík zajišťuje rovnoměrnější povrch při překrývání pruhů a bez ostrých hran. To vede k jednoduché a snadno naučitelné technice - dokonce i pro nezkušené uživatele.

2. PERFEKTNÍ KVALITA POVRCHU:

HEA zajišťuje rovnoměrné nanášení na všechny povrchy, a proto nabízí vynikající kvalitu povrchu - zejména ve srovnání s běžnými aplikacemi štětcem a válečkem.

Robustní a odolný:

Tryska se opotřebovává pomaleji kvůli nízkému tlaku stříkání. To znamená, že trysky HEA lze použít mnohem déle než konvenční airless trysky. Zatížení čerpadla je také menší kvůli nižšímu tlaku, včetně zlepšené ovladatelnosti pistole.

3. PRODLOUŽENÁ ŽIVOTNOST ZAŘÍZENÍ:

Dokonce i životnost samotného stříkacího zařízení se výrazně zvyšuje: nižší stříkací tlak s HEA technologií znamená, že systém a jeho komponenty jsou pod menším namáháním. To výrazně prodlužuje servisní intervaly, které budete v budoucnosti potřebovat a tím šetří váš čas i peníze. Wagner HEA technologie je unikátní ve své konstrukci. Přestože existují na trhu i konkurenční nízkotlaké trysky, jejich konstrukce je odlišná a nedosahují ani zdaleka parametrů HEA Wagner. HEA Wagner nemají omezený průtok a práce s nimi je stejně rychlá jako s obvyklými airless tryskami.



100 bar tlak
HEA ProTip 517



Aplikace nátěru



150 bar tlak
Standard airless tryska
517

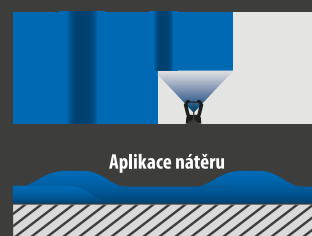

Aplikace nátěru

Standardní airless technologie

*Ve srovnání s jinými airless tryskami na trhu

MEMBRÁNOVÉ ČERPADLO

Efektivní zpracování - široký výběr materiálů

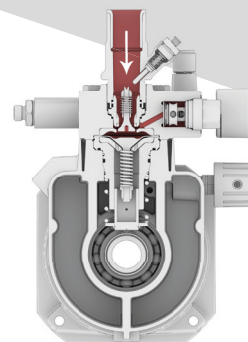

Chcete zpracovat různé materiály, od základních až po silikátové barvy pomocí jediného zařízení? Pak je membránové čerpadlo WAGNER ideální volbou. Tato výkonná technologie šetrná k údržbě transportuje materiál zdvihacím pohybem membrány. Membránová čerpadla WAGNER jsou robustní a snadno ovladatelná.

Perfektní společník pro malíře a přidružená řemesla:

Patentovaná technologie QLS (Quality-Long-Stroke) od společnosti WAGNER s optimalizovanou hydraulikou a speciální technologií ventilů znamená, že materiál je pohnán mnohem účinněji ve srovnání s membránovými čerpadly jiných výrobců. Výsledkem je, že může být zpracována široká škála různých materiálů, jako jsou podkladové a ředitelny ředitelné barvy, základové barvy a laky, emulzní a silikátové barvy, textilní lepidla, antikorozi a protipožární materiály.

V oblasti velmi hustých materiálů, jako jsou bitumeny, protipožární ochranné materiály a tmely, doporučujeme spíše vybrat pístová nebo šneková čerpadla.

Elektricky ovládaná membránová čerpadla mohou být použita v procesech Airless a AirCoat s dodatečnou atomizací pomocí vzduchu.

1. VHODNÉ I PRO VELMI MALÉ OBJEMY:

Membránová čerpadla mají ve svém systému až o 58 procent * méně materiálu. Malé průřezy zařízení znamenají, že může být provozováno také s malým množstvím materiálu. To šetří zdroje jak při výměně materiálu, tak během procesu čištění.

2. ODOLNÁ S MALOU ÚDRŽBOU:

Snižená frekvence zdvihu membrány znamená, že i tak již malý počet opotřebitelných dílů je vystaven podstatně menšímu namáhání. To výrazně snižuje náklady na údržbu *. Pokud by však byla nutná oprava, lze odpovídající komponenty snadno vyměnit přímo na místě a v případě obou ventilů například během několika minut.

Protipožární prostředky pro truhláře, zámečníky a podobná řemesla :

Pneumatická čerpadla s dvojitou membránou jsou ideální pro průmyslové zpracování dřeva a kovů. V tomto případě je materiál transportován zdvihacím pohybem dvou protilehlých membrán, které generují tok materiálu s nižší pulzací. To vám umožní pracovat s materiály, které jsou obzvláště citlivé např. na vlhkost, a s předem smíchanými dvousložkovými materiály. Dvojitá membránová čerpadla WAGNER jsou odolná proti výbuchu a jsou provozována stlačeným vzduchem, což znamená, že je lze bezpečně používat v dílnách a v lakovacích kabinách.

3. HLADKÝ A ROVNOMĚRNÝ STŘÍKANÝ PRUH:

Membránová technologie snižuje pulzaci toku materiálu, což zabraňuje jakékoli nepravidlosti ve stříkaném pruhu. Zůstává rovnoměrný a hladký.

STŘÍKANÝ PRUH PŘI NÍZKÉM TLAKU



nerovnoměrný pruh u pístového čerpadla



rovnoměrný pruh u membránového čerpadla

VÝHODY

- Velká škála materiálů
- Flexibilní nasávání
- Zcela regulovatelný tlak od 0 - 25 MPa
- QLS technologie s vysokým zdvihem
- Nízká pulzace
- Odolné s velmi malou údržbou
- Jednoduchá údržba
- Nízká hlučnost

* Ve srovnání s jinými pístovými čerpadly na trhu

SUPERFINISH 21 PRO HEA

Nejmenší membránové čerpadlo WAGNER pro začátečníky s technologií HEA

Všechny výhody kompaktního membránového čerpadla v robustním zařízení pro začátečníky - to je SuperFinish 21 Pro. Stříkácí sada je ideální pro zpracování emulzních a latexových barev pro středně velké projekty. S dalším příslušenstvím lze SF 21 Pro použít také jako stříkácí zařízení na dřevo a kov. Vstupní a výstupní ventily lze snadno a rychle vyměnit přímo na místě.



Tryska HEA 517: pro měkký rozprašovací vzor a až o 55 % méně mlhy.

Vstupní a výstupní ventil: Rychlý a snadný přístup k běžným dílům podléhajícím opotřebení, který zkracuje prostoje.

Vysoce účinný a bezúdržbový motor: Minimální elektronika a velmi odolný proti kolísání napětí

Sací systém odolný vůči rozpouštědlům: lze rychle přeměnit na zásobník pro malá množství.



Tlakověr HEA: Plynulá regulace tlaku v rozsahu 0-207 bar pro maximální kontrolu. A dokonalá povrchová úprava.

ROZSAH DODÁVKY

Základní jednotka SF 21 Pro	-
Flexibilní sací systém	2444485
HP hadice DN6	2390608
HEA Kombinace manometrů	2383995
Bezvzduchová pistole Vector Pro	0538040
HEA ProTip 517	554517

SUPERFINISH 21 PRO HEA SPRAYPACK

2437311

TECHNICKÁ DATA

Napětí	230-240 V AC / 50 Hz
Výkon motoru	0.9 kW
Provozní tlak, max.	207 bar, 20.7 MPa
Rychlost dodávky, max.	2.1 l/min
Velikost trysky, max.	0.021"
Doporučená délka hadice, max.	15 m
Viskozita, max.	15.000 mPas
Váha	23.6 kg

SUPERFINISH 23 PRO HEA SPRAYPACK



Pro perfektní výsledky s maximální ovladatelností díky inovativní technologii airless membrány

- **Inovativní technologie HEA:** Až o 55% méně přestřiku s maximální kontrolou.
- **Flexibilní sací hadice:** Membránové čerpadlo čerpá materiály, jako jsou disperze, latexové barvy nebo laky, přímo z původního kbelíku.
- **Pro malé malířské práce**



- **Snadný pohyb:** SuperFinish 23 Pro se sklopným rámem je ideální pro snadnou a prostorově úspornou přepravu na staveništi.
- **SuperFinish 23 Pro je prakticky bezúdržbový:** pracuje spolehlivě a trvale a lze jej použít i s malým množstvím materiálu.

Vynikající kvalita povrchu stříkání: s pistolí Vector Pro Airless. Nízká hmotnost s dlouhou životností

Flexibilní sací hadice pro přímé sání z nádoby: Bezproblémová práce díky speciálnímu sacímu filtru s jemným sítím

HEA manometr: umožňuje monitorování tlaku ve stříkacím zařízení. Trysky HEA umožňují práci v nízkotlakém rozsahu (ideálně při 80 - 140 barech), který je na manometru označen zeleně.



NASKENUJ MĚ!

Uspořádaný: Díky integrovanému držáku lze hadice prakticky uložit

Pohodlné: Skládací rám umožňuje pohodlný transport na staveništi a úsporu místa

Široká škála materiálů s technologií dlouhého zdvihu QLS: Je to možné díky optimalizované hydraulice a speciální technologii ventilů

Robustní konstrukce: díky odolným kolečkům je SF 23 Pro perfektním partnerem na každém staveništi

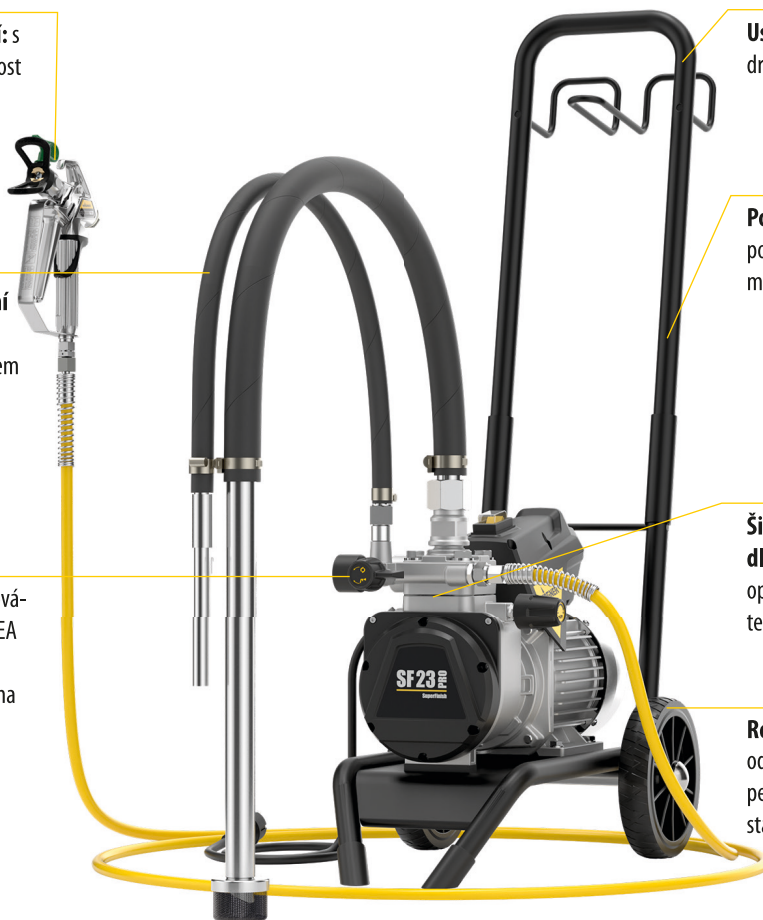

HEA HIGH EFFICIENCY AIRLESS

T ≤ 0.023"; **W** 2.6 l/min

SUPERFINISH 23 PRO HEA SPRAYPACK

2399198

Základní jednotka, SF 23 Pro, verze na vozíku	-
Vysokotl.hadice DN6, 25 MPa, NPSM 1/4", 15m	2390608
Sestava sací hadice (vč. zpětné hadice a filtru)	2393123
Airless Vector Pro pistole, 1/4", vč. TradeTip 3 držáku trysky, s 4-prstou spouští	538040
HEA ProTip tryska, 519	554519
Sestava HEA manometru	252475
Taška s nářadím, vč. klíčů 41mm/22mm/19mm a šroubovák	2391822

PŘÍSLUŠENSTVÍ (NENÍ SOUČÁSTÍ BALENÍ)

Obj.č.

Lakovací sada (DN4) for SF 23, SF 33, SF 27, SF 31, sestává se z:	2406207
• HP hadice DN4, NPSM 1/4", 7.5 m (max. 27 MPa / 270 bar)	9984573
• Vector Pro pistole	538040
• Prodloužení trysky; G-závit; 15 cm	556074
• FineFinish TT3 tryska 308 (lakovací)	554308
• FineFinish TT3 tryska 412 (plnič)	554412
• TipClean 200 ml	2400214
• Pistolový filtr, červený, extra jemný, 10 kusů	97022
• Horní nádržka 5 litrů, M36x2	341265

PŘÍSLUŠENSTVÍ SF 23 PRO

AIRLESS PISTOLE

Vector Pro, 1/4", vč. TradeTip 3 držáku trysky, s 2-prstou spouští	538041
Vector Pro, 1/4", vč. TradeTip 3 držáku trysky, s 4-prstou spouští	538040
Vector Grip, 1/4", vč. TradeTip 3 držáku trysky, s 2- s 4-prstou spouští	538043

AIRLESS HADICE

Vysokotl.hadice DN3, max. 27 MPa, NPS 1/4", 7.5 m	9984583
---	---------

AIRCOAT PŘÍSLUŠENSTVÍ

AirCoat pistole AC 4500, vč. modré dony a držáku	2368269
Vysokotl. dvojitá hadice, materiálová DN3, max. 27 MPa, vzduchová DN6, 1/4", 7.5 m	9984564
Regulátor AirCoat, montážní sada	340250

DALŠÍ

5-ti litrová nádržka,	341265
Sestava manometru HEA(MPa)	2383995
Trysky HEA ProTip, různé velikosti	554XXX
Trysky TradeTip 3, různé velikosti	553XXX

DOPORUČENÉ POUŽITÍ

MATERIÁLY:

	Barvy na bázi vody a rozpouštědel, laky, oleje, ředidla		Laky ze syntetických pryskyřic, PVC laky, 2K laky
	Základní laky, tmely		Antikorozní a protipožární barvy
	Disperzní a latexové barvy, lepidla, tmely		Vnější barvy, střešní nátěry, podlahové nátěry, texturované barvy

VELIKOST PROJEKTU:



Pro různé velikosti projektu

TECHNICKÁ DATA

Výkon	1.3 kW
Napětí	230 V / 50 Hz
Max. pracovní tlak	250 bar, 25 MPa
Max. průtok	2.6 l / min
Hmotnost	27 kg
Max. velikost trysky	0.023"
Max. viskozita	20.000 mPas



SUPERFINISH 23 PLUS HEA SPRAYPACK



Kompaktní - lehký a přitom robustní

- **Inovativní, nízkotlaká airless technologie:** až o 55% méně přestřiku
- **Kompaktní:** nejmenší ve své třídě, mobilní a lehké
- **Pro středně velké malířské práce**



- **Robustní:** Ideální pro náročné použití na staveništi
- **PumpRunner:** Ideální pro čistou a uklizenou přepravu
- **Zaručeně lze použít s 20 m hadicí s jakýmkoliv materiálem**

Velký výběr materiálů s technologií dlouhého zdvihu QLS: díky optimalizované hydraulice a speciální technologii ventilů

Multifunkční prepínač pro zvýšenou bezpečnost: režim zapnuto / vypnuto, režim cirkulace a stříkání. Tím se zabrání náhodnému zapnutí nebo vypnutí natlakovaného systému

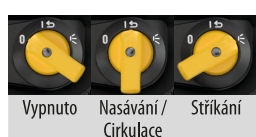

NASKENUJ MĚ!

≤ 0.023" ; 2.6 l/min

SUPERFINISH 23 PLUS HEA SPRAYPACK	Obj.č.
Základní jednotka, SF 23 Plus, verze na vozíku	-
Kompletní nasávání pro SF 23 Plus, vč. PumpRunner	2342879
Vysokotl.hadice DN6, 27 MPa, NPSM 1/4", 15 m	9984574
Airless pistole Vector Grip, 1/4", vč. TradeTip 3 držáku trysky, s 2- a 4-prstou spouští	538043
HEA ProTip tryska 519	554519
Pistolový filtr, 1 ks, 50 MA, 0.31 mm MW, střední	34377
SUPERFINISH 23 PLUS HEA SPRAYPACK	2384153

Vynikající kvalita povrchu nástřiku: s pistolí Vector Grip Airless. Nízká hmotnost s dlouhou životností

Plynule regulovatelný tlak: od 0 do 250 bar

Přímé sání: přímo z nádoby pro bezproblémovou práci. V ceně včetně zařízení PumpRunner pro čistou přepravu



HEA HIGH EFFICIENCY AIRLESS

PŘÍSLUŠENSTVÍ (NENÍ SOUČÁSTÍ BALENÍ)	Obj.č.
Lakovací sada (DN4) for SF 23, SF 33, SF 27, SF 31, sestávající se z :	2406207
• Vysokotl.hadice DN4, NPSM 1/4", 7.5 m (max. 27 MPa / 270 bar)	9984573
• Vector Pro pistole	538040
• Prodloužení trysky; G-závit; 15 cm	556074
• FineFinish TT3 tryska 308 (lakovací)	554308
• FineFinish TT3 tryska 412 (plnič)	554412
• TipClean 200 ml	2400214
• Pistolový filtr, červený, extra jemný, 10ks	97022
• Horní nádržka 5 litrů, M36x2	341265

SUPERFINISH 23 PLUS LAKOVACÍ KOMPLET



Perfektní řešení pro malé lakýrnické práce pomocí membránové technologie

- **Vstupní airless komplet**

- **Jednoduchá manipulace a jednoduché ovládání:** Multifunkční spínač pro větší bezpečnost - Zařízení nelze zapnout a vypnout natlakované



- **Zvýšený výkon:** bezúdržbový střídavý motor

- **FineFinish stříkání:** s horní nádržkou a speciální FineFinish tryskou

Lze použít mnoho druhů materiálů díky QLS long-stroke technologii: To vše díky vylepšené hydraulice a speciální technologii ventilů.



Vynikající kvalita povrchu nástřiku: pistolí Vector Grip Airless. Nízká hmotnost s dlouhou životností

Plynule regulovatelný tlak: od 0 do 250 bar

Multifunkční přepínač pro zvýšenou bezpečnost: režim zapnuto / vypnuto, režim cirkulace a stříkání. Tím se zabrání náhodnému zapnutí nebo vypnutí natlakovaného systému

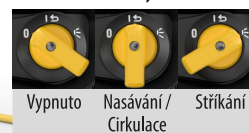

T ≤ 0.023"; **W** 2.6 l/min

SUPERFINISH 23 PLUS AIRLESS LAKOVACÍ KOMPLET	Obj.č.
Základní jednotka, SuperFinish 23 Plus, verze na vozíku	-
Horní nádržka 5 litrů, M36x2	341265
HP hadice DN3, max. 27 MPa, NPS 1/4", 7.5 m	9984583
Vzduchová pistole Vector Grip, 1/4", vč. držáku trysky TradeTip 3 se spouští na 2 prsty	538042
2SpeedTip tryska, L10, 208 / 510	271042
Červený pistolový filtr, 1ks, 180 MA, 0.084 mm MW, extra jemný	34383
SUPERFINISH 23 PLUS AIRLESS LAKOVACÍ KOMPLET	2341492

PŘÍSLUŠENSTVÍ (NENÍ SOUČÁSTÍ BALENÍ)	Obj.č.
HEA sada (DN6), sestávající se z :	2408212
• Vysokotl.hadice DN6, 27 MPa, NPSM 1/4", 15 m	9984574
• Vector Pro gun	538040
• Prodloužení trysky; G-závit; 15 cm	556074
• HEA ProTip tryska 517	554517
• HEA ProTip tryska 311	554311
• TipClean 200 ml	2400214
• Pistolový filtr, bílý, médium, 10 ks	97024
Kompletní nasávací systém, vč. PumpRunner	2342879

SUPERFINISH 23 PLUS TEMPSPRAY SPRAYPACK



Lakovací specialista s vyhřívanou hadicí

- **Perfektní povrch:** díky vyhřívané hadici
- **Také ideální pro:** vysoce viskózní materiály, jako jsou emaily s vysokým obsahem VOC



- **Systém TempSpray zahřívá materiál přímo v hadici:** zajišťuje tak optimální viskozitu bez nutnosti ředění a optimální nanášení barvy

Perfektní povrch s Temp-Spray: Díky zahřátí nátěrové hmoty se vytvoří velmi jemný nástřík. To zvyšuje kvalitu atomizace. Další výhody jsou: snížení mlžení, perfektní viskozita bez dalšího ředění atd.

Lze použít mnoho druhů materiálů díky QLS long-stroke technologii: To vše díky vylepšené hydraulice a speciální technologii ventilů.

Perfektní stříkaný povrch:

pistolí Vector Grip Airless. Nízká hmotnost s dlouhou životností

Plynule regulovatelný tlak: od 0 do 250 bar

Multifunkční přepínač pro zvýšenou bezpečnost: režim zapnuto / vypnuto, režim cirkulace a stříkání. Tím se zabrání náhodnému zapnutí nebo vypnutí natlakovaného systému

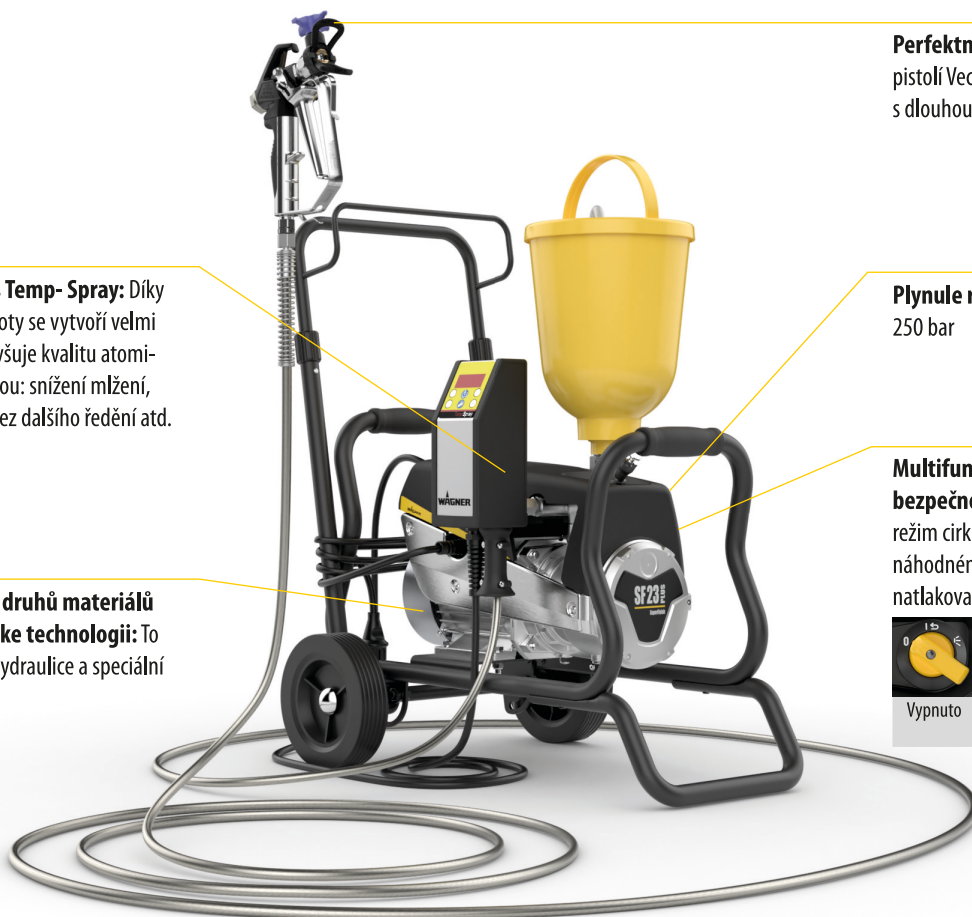
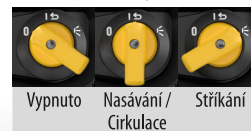

T ≤ 0.023"; **W** 2.6 l/min

SUPERFINISH 23 PLUS TEMPSPRAY SPRAYPACK	Obj.č.
Základní jednotka, SuperFinish 23 Plus, verze na vozíku	-
Horní nádržka 5 litrů, M36x2	341265
TempSpray H 126 základní jednotka, 10 m	2311659
Airless Vector Grip pistole 1/4", vč. TradeTip 3 držáku trysky, s 2- a 4-prstou spouští	538043
2SpeedTip tryska, L10, 208 / 510	271042
Červený pistolový filtr, 1 ks, 180 MA, 0.084 mm MW, extra jemný	34383
SUPERFINISH 23 PLUS TEMPSPRAY SPRAYPACK	2341496

PŘÍSLUŠENSTVÍ (NENÍ SOUČÁSTÍ BALENÍ)	Obj.č.
HEA sada (DN6), sestávající se z :	2408212
• Vysokotl.hadice DN6, 27 MPa, NPSM 1/4", 15 m	9984574
• Vector Pro pistole	538040
• Prodloužení trysky; G-závit; 15 cm	556074
• HEA ProTip tryska 517	554517
• HEA ProTip tryska 311	554311
• TipClean 200 ml	2400214
• Pistolový filtr, bílý, médium, 10 ks	97024
Nasávací systém, kompletní vč. PumpRunner	2342879

SUPERFINISH 23 PLUS AIRCOAT SPRAYPACK



Kompletní mobilní řešení pro lakovací práce

- **S AirCoat technologií:** výjimečně jemná atomizace s perfektním povrchem
- **Dokonale sladěné komponenty:** Minimální přestřík a vysoká účinnost aplikace



- **Velmi snadná obsluha**
- **Průmyslový standard:** kvalita vytvořená společností WAGNER
- **Vhodné pro:** prostředí bez EX

Lze použít mnoho druhů materiálů díky QLS long-stroke technologii: To vše díky vylepšené hydraulice a speciální technologii ventilů.

S kompresorem AirBoost 100

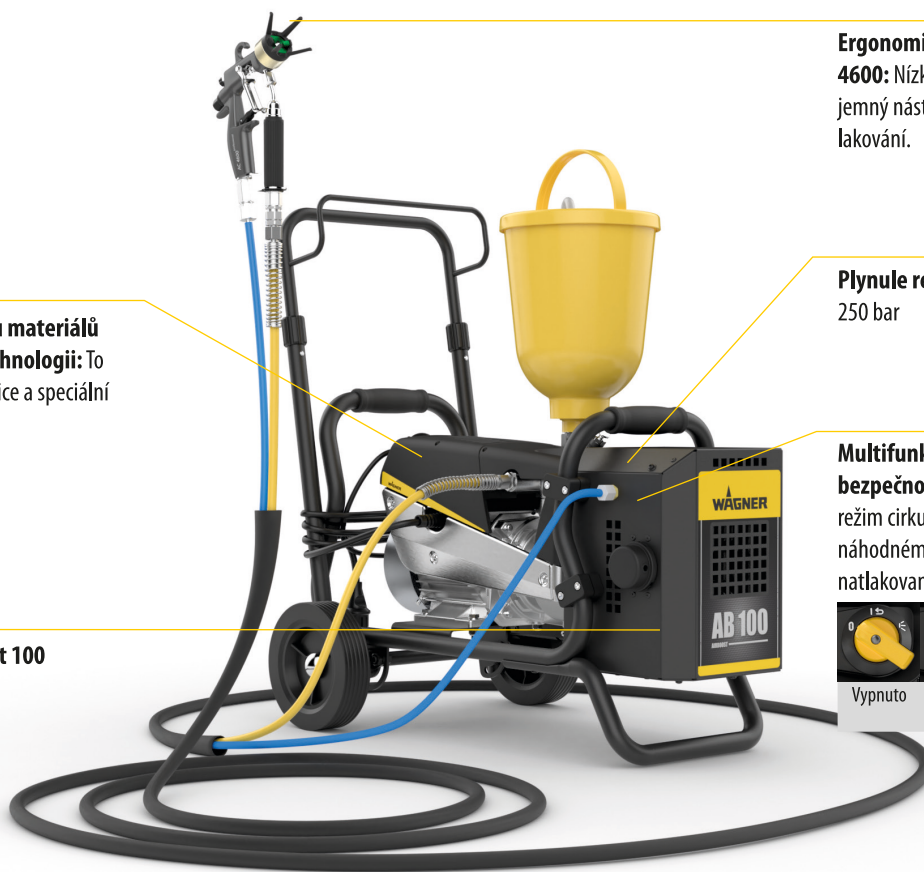

Ergonomická AirCoat pistole AC 4600: Nízká spotřeba vzduchu a jemný nástřík zaručují dokonalé výsledky lakování.

Plynule regulovatelný tlak: od 0 do 250 bar

Multifunkční přepínač pro zvýšenou bezpečnost: režim zapnuto / vypnuto, režim cirkulace a stříkání. Tím se zabrání náhodnému zapnutí nebo vypnutí natlakovaného systému

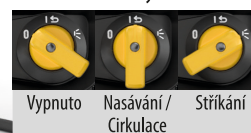

T ≤ 0.023"; **W** 2.6 l/min

SUPERFINISH 23 PLUS AIRCOAT LAKOVACÍ SPRAYPACK	Obj.č.
Základní jednotka, SuperFinish 23 Plus, verze na vozíku	-
Horní nádržka 5 litrů, M36x2	341265
Zdvojená vysokotlak.hadice, materiál DN4, max. 27 MPa, air DN6, 1/4", 10 m	2302379
AirCoat pistole AC4600 Professional Pro	394155
Tryska ACF3000 11/40	379411
Zelená clona trysky vč. matice	394912
AirBoost 100 kompresor	2347935
Regulátor AirCoat, montážní sada	340250
SUPERFINISH 23 PLUS AIRCOAT LAKOVACÍ SPRAYPACK	2353393

PŘÍSLUŠENSTVÍ (NENÍ SOUČÁSTÍ BALENÍ)	Obj.č.
Kompresor AirBoost 100	2347935
AirCoat tryska ACF 3000, různé rozměry	379xxx
Modrá vzduch.clona vč. matice	394911
Zelená vzduch.clona vč. matice	394912
Červená vzduch.clona vč. matice	394910
Převlečná matice komplet	394921
Pistolový filtr, žlutý, jemný, 10 ks	97023
Pistolový filtr, červený, extra jemný, 10ks	97022

SUPERFINISH 23 CR



Profesionální injektáž a oprava prasklin

- **Výkonný:** velký povrch membrány pro dlouhou životnost a perfektní použití s materiály s vysokou viskozitou
- **Různorodost materiálů:** vhodné pro epoxidové a polyurethanové (PU), SPUR pěny, vodné roztoky
- **Jednoduché:** čištění a údržba přímo na staveništi není vůbec problém



- **Snadné použití:** praktické regulování tlaku i při pracích s nízkým tlakem
- **Robustní:** Všechny svařené díly jsou z nerezové oceli. Na rozdíl od standardního zařízení SF 23 Pro, je verze CR výrazně zesílena a přizpůsobena obtížným podmínkám na staveništi

Modulární varianty: dvoupolohový vozík pro použití s nádržkou, flexibilním a pevným sacím systémem.



Nádržka pro malá množství



Ohebný nasávací systém



Pevný sací systém s pevnou zpětnou hadicí



Pevný sací systém s flexibilní zpětnou hadicí

Ventil uvolnění tlaku přímo na zařízení: vnitřní nerezová kulička ventilu - speciální pro injektážní aplikace

Uvolnění tlaku přímo na jednotce: nerezový kulový ventil - speciálně pro injektážní aplikace.

Jemné nastavení tlaku: od 0-250 bar pro všechny aplikace

Technologie dlouhého zdvihu WAGNER: Díky nízké frekvenci zdvihů jsou součásti podstatně méně namáhány a nabízejí tak delší životnost a nižší náklady na údržbu.



2.6 l/min

SUPERFINISH 23 CR

Obj.č.

Základní jednotka, SF 23 CR, verze na vozíku -

Sestava manometru HEA (MPa)

2383995

SUPERFINISH 23 CR

2415601

Pouze jednotka!

Bezuhlíkový motor: bezúdržbový a spolehlivý

Snadná přeprava: pevný vozík s výškově nastavitelnou rukojetí

PŘÍSLUŠENSTVÍ (NENÍ SOUČÁSTÍ BALENÍ)

Obj.č.

Airless pistole AG 14, G-závit 1/4", vč. TradeTip 3 držáku trysky	0502081A
Vysokotl.hadice DN6, 27 MPa, NPSM 1/4", 15 m	9984574
Hadicový bič	97057
Těsnění pro trysku	43052
Horní nádržka, M36x2	2357506
Flexibilní sací systém	2393123
Pevný sací systém s flexibilní zpětnou hadicí	2405950
Pevný sací systém s pevnou zpětnou hadicí	2429697
Adaptér z F na G závit	2405153

SUPERFINISH 33 PRO SPRAYPACK



Jedno membránové čerpadlo pro každý projekt - vynikající výkon pro vnitřní i venkovní použití

- **Univerzální aplikace:** SuperFinish 33 Pro může zpracovávat různorodou škálu materiálů a sloužit v nejrůznějších průmyslových odvětvích a při různé velikosti projektů.
- **Optimální účinnost a produktivita:** S průtokem 4,3 litru za minutu je SuperFinish 33 Pro nejvýkonnějším membránovým čerpadlem WAGNER v profesionálním segmentu.



- **Quality LongStroke (QLS):** Pro dlouhou životnost, snadnou údržbu a nízké opotřebení.
- **Možnost připojení více pistolí:** Pro paralelní použití je jako příslušenství k dispozici samostatný adaptér pro připojení až tří airless pistolí.

Ergonomická práce: s pistolí airless Vector Pro. Je lehká a robustní

Snadná přeprava: pevný vozík s výškově nastavitelnou rukojetí

Vstupní ventil s uvolněním: pro vysokou provozní spolehlivost a snadné uvedení do provozu. Stačí stisknout a ventil je volný

Velký výběr materiálů s technologií dlouhého zdvihu QLS: díky optimalizované hydraulice a speciální technologii ventilů



Robustní pneumatiky vhodné pro stavbu: umožňují snadnou přepravu i v nejnáročnějším terénu



NASKENUJ MĚ!

 ≤ 0.033";  4.2 l/min

SUPERFINISH 33 PRO SPRAYPACK

2388260

SuperFinish 33 Pro, základní jednotka	-
Flexibilní nasávání	34630
Vysokotl.hadice, DN6, PN270, NPSM 1/4", 15m	9984574
Airless pistole Vector Pro, 1/4", vč. TradeTip 3 držáku trysky, s 4-prstou spouští	0538040
TradeTip3 tryska 523 vč. bílého filtru	553523

PŘÍSLUŠENSTVÍ

TradeTip 3 FineFinish trysky, různé velikosti (např. tryska 211 - Obj.č. 554211)	554XXX
TradeTip 3 FineFinish trysky, různé velikosti	553XXX
Trysky TradeTip 3, různé velikosti	271XXX
Trysky 2SpeedTip, různé velikosti	341265
5-ti litrová nádržka, M36x2	556075
Prodloužení trysky, 30 cm, G-závit	556077
Prodloužení trysky, 60 cm, G-závit	21061
Hydraulický olej Divinol 1 litr	2400214
TipClean; 200ml	

SUPERFINISH 33 PLUS SPRAYPACK



Extrémně jednoduché membránové čerpadlo pro každé použití

- **Univerzální aplikace:** SuperFinish 33 Plus dokáže zpracovat různorodou škálu materiálů a obsluhovat nejrůznější průmyslová odvětví a velikosti projektů.
- **Optimální účinnost a produktivita:** S rychlostí dodávky 4,3 litru za minutu je SuperFinish 33 Plus nejvýkonnějším membránovým čerpadlem WAGNER v profesionálním segmentu.



- **Možnost práce s více pistolemi najednou:** Pro paralelní použití je jako příslušenství k dispozici samostatně adaptér pro připojení až tří airless pistolí.
- **Flexibilní použití:** Polohu čerpadla změňte jediným pohybem ruky z práce s horní nádobou na pevný sací systém s jemnými filtračními oky.

Optimální práce: s vysoce kvalitní pistolí Vector Grip Airless. Je lehká, robustní a dobře přizpůsobená stříkání

Modulární varianty: dvoupolohový vozík pro použití s horním nádobou nebo pevným sacím systémem



NASKENUJ MĚ!

Robustní pneumatiky vhodné pro stavbu: umožňují snadnou přepravu i v nejnáročnějším terénu

Integrovaná sada nástrojů: včetně praktického organizéru, který zajistí, že vždy máte po ruce ty správné nástroje a příslušenství



Zahrnuje praktickou zásuvku 230 V: pro připojení dalších zařízení, například TempSpray

Vstupní ventil s uvolněním: pro vysokou provozní spolehlivost a snadné uvedení do provozu. Stačí stisknout a ventil je volný

Osvětlený multifunkční spínač pro vyšší bezpečnost: zapnuto / vypnuto, stejně jako režim cirkulace a stříkání. Tím se zabrání náhodnému zapnutí nebo vypnutí, když je systém pod tlakem

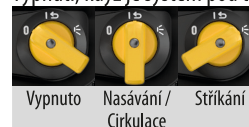

Vypnuto Nasávání / Cirkulace Stříkání

Přímé sání: přímo z nádoby pro bezproblémovou práci - díky speciálnímu filtru s ultrajemným filtračním sítkem

 ≤ 0.033";  4.2 l/min

SUPERFINISH 33 PLUS SPRAYPACK

2388259

SuperFinish 33 Plus, Základní jednotka	-
Pevné nasávání	2370310
Vysokotl.hadice DN6, max. 27 MPa, NPSM 1/4", 15 m	9984574
Airless pistole Vector Grip, 1/4", v.č. TradeTip 3 držáku trysky s 2- a 4-prstou spouští	0538043
Duální tryska D20 115/421	0271046

PŘÍSLUŠENSTVÍ

TradeTip 3 FineFinish trysky, různých velikostí (např. tryska 211 - Obj.č. 554211)	554XXX
TradeTip 3 FineFinish trysky, různých velikostí	554XXX
Trysky TradeTip 3, různé velikosti	553XXX
Trysky 2SpeedTip, různé velikosti	271XXX
5-ti litrová nádržka, M36x2	341265
Prodloužení trysky, 30 cm, G-závit	556075
Prodloužení trysky, 60 cm, G-závit	556077
Hydraulický olej Divinol 1 litr	21061

PŘÍSLUŠENSTVÍ SF 33 PLUS

AIRLESS PISTOLE

Vector Pro, 1/4", vč. TradeTip 3 držáku trysky, s 4 prstou spouští	538040
Vector Pro, 1/4", vč. TradeTip 3 držáku trysky, s 2-prstou spouští	538041
Vector Grip, 1/4", vč. TradeTip 3 držáku trysky, s 2- a 4-prstou spouští	538043
Vector Infini y, G-závit 1/4", vč. TradeTip 3 držáku trysky, s 2-prstou spouští	538085
AG 14, G-závit 1/4", vč. TradeTip 3 držáku trysky	0502081A

AIRLESS HADICE

Vysokotl.hadice DN3, max. 27 MPa, NPS 1/4", 7,5 m	9984583
Vysokotl.hadice DN6, max. 27 MPa, NPS 1/4", 15 m	9984574
Vysokotl.hadice DN6, max. 27 MPa, NPS 1/4", 30 m	9984575
Vysokotl.hadice DN10, max. 25 MPa, 3/8" NPSM, 15 m	2336583

AIRLESS TRYSKY

2SpeedTip trysky, různé velikosti	271XXX
TradeTip 3 trysky, různé velikosti	553XXX
HEA ProTip trysky, různé velikosti	554XXX

PISTOLOVÉ FILTRY

Pistolový filtr červený, 10 kusů, 180 MA, 0.084 mm MW, extra jemný	97023
Pistolový filtr žlutý, 10 kusů, 100 MA, 0.14 mm MW, jemný	97022
Pistolový filtr bílý, 10 kusů, 50 MA, 0.31 mm MW, střední	97024

AIRCOAT PŘÍSLUŠENSTVÍ

AirCoat pistole AC 4500, vč. modré clony a držáku trysky	2368269
HP dvojitá hadice, materiál DN3, max. 27 MPa, vzduch DN6, 1/4", 7,5 m	9984595
AirCoat regulátor, montážní sada	340250
AirCoat trysky ACF3000 (různé velikosti)	379XXX

DALŠÍ

InlineRoller zabalený v plastovém boxu, vč. vysokotl.hadice DN4, 27 MPa, 7,5 m, prodloužení 0,5 m, plyšový váleček s krátkým vlasem 13 mm atd.	345010
Adaptér pro připojení více pistolí (až 3 pistole)	2304430
Dvojitý konektor A = 1/4" x 1/4"	34038
Spojovací pouzdro I = 1/4" NPSM x A = 3/8" NPSM, 27 MPa	179732
Sada horní nádoby, 5 litr, M36x2	341265
PumpRunner	2306987
Prodloužení trysky, 15 cm, G-závit	556074
Hadicový naviják HR30, M16x1.5	2392523

DOPORUČENÉ POUŽITÍ

MATERIÁLY:

 Laky na bázi vody a rozpouštědel, laky, oleje, separační prostředky	 Laky ze syntetických pryskyřic, PVC laky, 2K laky
 Primery, plniče	 Protipožární a antikorozní barvy
 Emulzní a latexové barvy, lepidla, tmely	 Exteriérové barvy, střešní nátěry, podlahové nátěry

VELIKOST PROJEKTU:



Pro různé velikosti projektů

TECHNICKÁ DATA

Výkon	2.2 kW
Napětí	230 V / 50 Hz
Max. operační tlak	250 bar, 25 MPa
Max. průtok	4.3 l/min
Max.průtok při 12 MPa tlaku stříkání	3.8 l/min
Max. velikost trysky	0.033"
Hmotnost	50 kg



PŘIPOJENÍ AŽ TŘÍ PISTOLÍ NAJEDNOU

Tím můžete pracovat až 3x rychleji! Příslušenství je prodáváno zvlášť (Sada druhé pistole, obj.č. 2413598).

PUMA 28-40 AC/AL

Klasické pístoné čerpadlo AirCoat: výkonné a všestranné

- Nejvýkonnější pístoné čerpadlo AirCoat v naší nabídce produktů
- K dispozici také ve verzi Airless
- Už žádná námraza v nepřetržitém provozu: díky motoru IceBreaker
- Drobné detaily, které usnadňují údržbu: snadno vyměnitelná kapalinová část, otočná sací hadice atd.

Nastříkejte povrch v nejlepší

kvalitě: Varianta Airless je vybavena pistolí Airless AG 14 a tryskou TradeTip 3 FineFinish pro prvotřídní povrchy. Varianty AirCoat přesvědčí ergonomickou pistolí AirCoat AC 4600 Professional s volným chodem vzduchu a otočnými klouby na materiál.

Pevný sací systém: pro přímé vyjmutí materiálu z původní nádoby.

Robustní a stabilní: K dispozici je čtyřnohý stojan pro stacionární použití nebo verze s pojízdným vozíkem.



Vzduchový motor IceBreaker: díky inteligentní vnitřní geometrii zajišťuje nízkou pulzaci, rovnoměrný proud a dlouhou životnost.

Snadno udržovatelná kapalinová část: je snadno vyměnitelná. Velké vstupní a výstupní ventily umožňují optimální průtok materiálu.

Spolehlivost: Veškeré smáčené části jsou vyrobeny z nerezové oceli, což výrazně podporuje bezpečnost provozu.

Spraypack na stojanu
Obj. č. 367168

Spraypack na vozíku
Obj. č. 367167

Na nástěnném držáku
bez hadice a pistole
Obj. č. 2301854



TECHNICKÉ ÚDAJE	PUMA 28-40 AIRLESS
Vstupní tlak vzduchu	2-8 bar; 0,2-0,8 MPa
MPaProvozní tlak, max.	224 bar; 22,4 MPa
MPaRychlost dodávky, max.	2,4 l/min
Poměr násobení (1:1)	28:1
Objemový průtok na dvojitý zdvih	40 cm ³
velikost trysky, max.	0,023"
Hmotnost	16 kg
Rozsah dodávky	Pístoné čerpadlo Puma 28-40 na stojanu; HP hadice DN4; bezvzduchová pistole AG 14 včetně držáku trysky TradeTip 3; tryska TradeTip 3 FineFinish 512; odlehčovací kombinace; filtr barvy DN6; sací trubka.
Obj. č.	2303397



WILDCAT 18-40 AC

Všestranné řešení s modulárním vybavením

- **Flexibilní použití díky modulární konstrukci:** k dispozici jako standardní vybavení verze se 4 nohama, verze s pojízdným vozíkem, pro malá množství s násypkou nebo s nástěnným držákem pro stacionární provoz.
- **Už žádná námraza v nepřetržitém provozu:** díky motoru IceBreaker
- **Vysoká hospodárnost:** pracuje i při nízkých vstupních tlacích vzduchu > 1 bar.

Dokonalé výsledky lakování:

s ergonomickou profesionální pistolí AC 4600 AirCoat. Díky volně se pohybujícím otočným kloubům vzduchu a materiálu a ručně vyměnitelnému pouzdru filtru je obzvláště uživatelsky přívětivá.

Flexibilní dvojitá hadice: díky malému průřezu DN3 má v hadici jen málo materiálu a obzvláště snadno se s ní manipuluje. Je chráněna robustním pláštěm.



Praktická násypka: ideální pro zpracování malých množství a pro rychlé změny barev. K dispozici jsou také přídavné rozprašovače s pevným nebo flexibilním sacím systémem, a proto jsou vhodné zejména pro zpracování velkých množství z originální nádoby.

Snadno udržovatelná kapalinová část: je snadno vyměnitelná. Velké vstupní a výstupní ventily umožňují optimální průtok materiálu.

Spolehlivost: Veškeré smáčené části jsou vyrobeny z nerezové oceli, což výrazně podporuje bezpečnost provozu.

Spraypack na stojanu Obj. č. 366126



Spraypack na vozíku Obj. č. 366125



Na nástěnném držáku bez hadice a pistolí Obj. č. 2301851



TECHNICKÉ ÚDAJE	WILDCAT 18-40 AC
Vstupní tlak vzduchu	2.5-8 bar, 0.25-0.8 MPa
Provozní tlak, max.	144 bar, 14.4 MPa
Rychlost dodávky, max.	2,4 l/min
Poměr násobení (1:1)	18:1
Objemový průtok na dvojitý zdvih	40 cm ³
velikost trysky, max.	0,019"
Hmotnost	15 kg
Rozsah dodávky	Pístové čerpadlo Wildcat18-40 na stojanu; násypka 5 litrů; HP double hadice, materiál DN3; pistole AirCoat AC 4600 P, včetně červené vzduchové krytky a držáku; tryska ACF3000; regulátor AirCoat; odlehčovací kombinace; filtr barvy DN6
Obj. č.	366127



ZIP 52

Lehká jednotka pro použití se vzduchovými atomizačními lakovacími pistolemi s nízkým tlakem.

- **Úspornost:** kompaktní a lehká konstrukce zabraňuje rozsáhlým čistícím potřebám a snižuje spotřebu rozpouštědel.
- **Extrémně nízká pulzace:** ideální pro aplikace s nižším tlakem
- **Spolehlivá technologie dvojitého membránového čerpadla:** pro velké objemy dodávek

Snadné a pohodlné: Všechny ovládací a nastavovací prvky, jako je regulátor stlačeného vzduchu pro čerpadlo, tlak materiálu a rozprašovací vzduch, jsou umístěny na předním panelu v pohodlné poloze.

Modularita: Zip 52 lze namontovat různými způsoby - na stojan, vozík nebo na stěnu.

Ohebná sací hadice: pro zpracování přímo z originální nádoby.

ZÁKLADNÍ JEDNOTKA

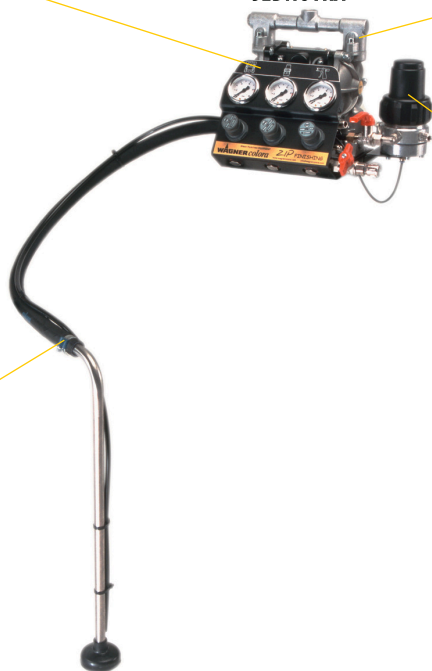

Vysoce výkonné čerpadlo s dvojitou membránou: Dlouhotrvající membrány zajišťují vysokou rychlost čerpání a tím i maximální výkon po dlouhou dobu bez opotřebení.

Minimální pulzace: s inovativním regulátorem průtoku Fine Flow Controller. Reguluje přesně a konstantně tlak materiálu i v případě, že je třeba při stříkání barvy cirkulovat.

Perfect Flow
Obj. č. 230838



Spraypack
Obj. č. 2309669



TECHNICKÉ ÚDAJE	ZIP 52
Vstupní tlak vzduchu	1-8 bar; 0,1-0,8 MPa
Provozní tlak, max.	8 bar; 0,8 MPa
Rychlost dodávky, max.	52 l/min
Poměr násobení (1:1)	1:1
Objemový průtok na dvojitý zdvih	-
velikost trysky, max.	-
Hmotnost	3,8 kg
Rozsah dodávky	Základní jednotka Zip
Obj. č.	2301832



	SUPERFINISH 23 PRO HEA	SUPERFINISH 23 PLUS TEMPSRAY VERZE NA VOZÍKU HEA	SUPERFINISH 23 PLUS AIRLESS ENAMEL VERZE NA VOZÍKU	SUPERFINISH 23 PLUS AIRCOAT ENAMEL VERZE NA VOZÍKU	COBRA AIRCOAT	SUPERFINISH 23 CR	SUPERFINISH 33 PLUS	SUPERFINISH 33 PRO
Stříkací metoda								
Obrázek zařízení (může se lišit)								
Obj.č.	2399198	2341496	2341492	2341490	322112	2415601	2388259	2388260
Technologie								
Hmotnost	27 kg	29 kg	29 kg	29 kg	19 kg	29 kg	50 kg	43 kg
Výkon	1.3 kW	1.3 kW	1.3 kW	1.3 kW	1.3 kW	1.3 kW	2.2 kW	2.2 kW
Pohon								
Napětí	230 V / 50 Hz	230 V / 50 Hz	230 V / 50 Hz	230 V / 50 Hz	-	230 V / 50 Hz	230 V / 50 Hz	230 V / 50 Hz
Max. velikost trysky	0.023"	0.023"	0.023"	0.023"	0.023"	-	0.033"	0.033"
Max. operační tlak	250 bar, 25 MPa	250 bar, 25 MPa	250 bar, 25 MPa	250 bar, 25 MPa	250 bar, 25 MPa	250 bar, 25 MPa	250 bar, 25 MPa	250 bar, 25 MPa
Max. průtok	2.6 l/min	2.6 l/min	2.6 l/min	2.6 l/min	2 l/min	2.6 l/min	4.2 l/min	4.2 l/min
Max. viskozita	20.000 mPas	20.000 mPas	20.000 mPas	20.000 mPas	20.000 mPas	20.000 mPas	20.000 mPas	20.000 mPas
Doporučená délka hadice	30 m	10 m	30 m	7,5 m	7,5 m	15 m	60 m	60 m
Materiál								
Doporučená intenzita								

Plnitě a primery

Laky ze syntetických pryskyřic, PVC laky,
2K laky

Vodou a ředidlem ředitelné barvy, laky,
oleje, separační prostředky

Omitkoviny

Stěrky

Strukturální hydroizolace, bitumenové
nástríky

ELEKTRICKÉ PÍSTOVÉ ČERPADLO

Výjimečný sací výkon a průtok - v celém rozsahu

Pracujete většinou s vysoce viskózními materiály nebo stěrkami? Pak je elektrické pístové čerpadlo WAGNER pro vás dokonalým a spolehlivým společníkem. Vysoká sací síla vytvářená zdvihovým pohybem pístu je ideální pro tento druh materiálu.

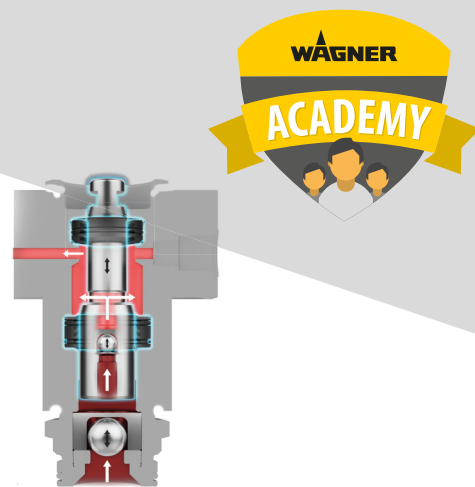

Různé výkonnostní třídy pro profesionální a poloprofesionální uživatele:

S třetí generací pístových čerpadel WAGNER máte na výběr stroje pro velké nebo malé projekty. Pokrývají širokou škálu barev a disperzí - včetně velmi hustých stěrek a tmelů pro vnitřní i vnější použití.

1. BEZUHLÍKOVÝ MOTOR

Bezuhlíkové motory jsou pro tato zařízení skutečnou výhodou, zejména pokud se jedná o dlouhou životnost čerpadla. Kromě efektivního pracovního nasazení mezi klíčové výhody patří neustále vysoký točivý moment s nízkou spotřebou energie a sníženou tvorbou tepla.

Silný společník - uvnitř i venku:

Pístová čerpadla WAGNER jsou k dispozici se třemi různými pohonnými systémy. Elektrická pístová čerpadla pokrývají širokou škálu výkonových tříd a mají kompaktní design. Hydraulická pístová čerpadla nabízejí ještě lepší výkon a jsou k dispozici s volbou buď benzinových motorů nebo elektromotorů, které lze vyměnit během několika minut. Pneumaticky poháněná pístová čerpadla WAGNER jsou odolná proti výbuchu, a proto jsou vhodná pro použití v dílnách.

2. PŘERUŠOVANÝ PROVOZ:

Pístová čerpadla pracují pouze tehdy, když musíte zvýšit tlak. Po zbytek času je zařízení udržováno v pohotovostním režimu. To chrání díly podléhající opotřebení a má to i pozitivní dopad na hlučnost.

PRŮŘEZ PÍSTEM

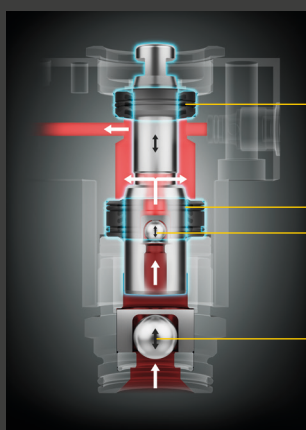

horní těsnění

spodní těsnění
vstupní ventil

výstupní ventil

VÝHODY

- Silný sací výkon
- Vyšší průtok u velmi hustých materiálů
- Méně citlivé na husté materiály
- Možnost použití velkých rozměrů trysek
- Extra-odolná těsnění

POWERPAINTER 90 EXTRA SKID



Rychlý, čistý, perfektní - systém airless stříkání barev pro malé projekty

- **Inovativní, vysoce účinná technologie airless (HEA):** Tryska HEA ProTip zajišťuje až o 55% méně přestřiku a delší životnost díky sníženému tlaku stříkání.
- **Snadné stříkání:** Výrazně snadnější nanášení barvy díky jemnému pruhu barvy s maximální kontrolou.
- **Přímé sání z původního obalu:** Systém airless stříkání barvy nasává materiály přímo z nádoby na barvu



Zařízení Power Painter 90 Extra je vstupním modelem s technologií TwinStroke, takže i přes malé rozměry pistu vydrží relativně dlouhou dobu bez opotřebení. Zařízení doporučujeme pro malé a občasně projekty. V případě, že hledáte zařízení k dennímu stříkání např. malířských barev, doporučujeme zvolit membránové zařízení SF-23 Pro.

Pohodlné: rukojeť umožňuje pohodlný transport na staveništi a prostorově úsporné uložení zařízení

Tlakoměr: Umožňuje dokonalou kontrolu tlaku v koordinaci se zpracovávaným materiálem

Vysokotlaká hadice DN 6, 15 m: pro velký dosah



Inovativní technologie trysek HEA: dva otvory trysek, jeden přímo před druhým, zaručují dokonalý rozstřík s vysokým průchodem materiálu i při nízkém tlaku

Lehká airless pistole s 4-prstou spouští pro bezpečnou práci bez únavy

Vstupní ventil s uvolněním: pro vysokou provozní spolehlivost a snadné uvedení do provozu. Stačí stisknout a ventil je volný

HEA HIGH EFFICIENCY AIRLESS



T ≤ 0.019"; **W** 1.6 l/min

POWERPAINTER 90 EXTRA SPRAYPACK

2414079

Základní jednotka, PowerPainter 90 Extra Skid	-
Airless pistole Vector Pro, 1/4", vč. TradeTip 3 držáku trysky, s 4-prstou spouští	538040
Vysokotlaká hadice DN6, 15 m	523699
Manometr (HEA)	2383995
HEA ProTip 517	554517
EasyGlide, speciální olej, 118 ml	508619

PŘÍSLUŠENSTVÍ

Airless Vector Grip pistole, 1/4", vč. TradeTip 3 držáku trysky, s 2- a 4-prstou spouští	538043
TradeTip 3 FineFinish trysky, různé velikosti	554XXX
Prodloužení trysky, 15 cm, G-závit	556074
Prodloužení trysky, 30 cm, G-závit	556075
EasyGlide, speciální olej, 118 ml	508619
TipClean; 200ml	2400214

POWERPAINTER 90 EXTRA SPRAYPACK



Rychlý, čistý, perfektní - systém airless stříkání barev pro malé projekty

- **Inovativní, vysoce účinná technologie airless (HEA):** Tryska HEA ProTip zajišťuje až o 55% méně přestřiku a delší životnost díky sníženému tlaku stříkání.
- **Snadné stříkání:** Výrazně snadnější nanášení barvy díky jemnému pruhu barvy s maximální kontrolou.
- **Přímé sání z původního obalu:** Systém airless stříkání barvy nasává materiály přímo z nádoby na barvu



Zařízení Power Painter 90 Extra je vstupním modelem s technologií TwinStroke, takže i přes malé rozměry pístu vydrží relativně dlouhou dobu bez opotřebení. Zařízení doporučujeme pro malé a občasné projekty. V případě, že hledáte zařízení k dennímu stříkání, např. malířských barev, doporučujeme zvolit membránové zařízení SF-23 Pro.

Pohodlné: variabilně nastavitelná teleskopická rukojeť umožňuje pohodlný transport na staveništi a prostorově úsporné uložení zařízení

Tlakoměr: Umožňuje dokonalou kontrolu tlaku v koordinaci se zpracovávaným materiálem

Vysokotlaká hadice DN 6, 15 m: pro velký dosah

Integrovaný skladovací box: Ideální pro skladování nářadí a příslušenství



Inovativní technologie trysek HEA: dva otvory trysek, jeden přímo před druhým, zaručují dokonalý rozstřík s vysokým průchodem materiálu i při nízkém tlaku

Lehká airless pistole s 4-prstou spouští pro bezpečnou práci bez únavy

Vstupní ventil s uvolněním: pro vysokou provozní spolehlivost a snadné uvedení do provozu. Stačí stisknout a ventil je volný

HEA HIGH EFFICIENCY AIRLESS



T ≤ 0.019"; **D** 1.6 l/min

POWERPAINTER 90 EXTRA SPRAYPACK

2401275

Základní jednotka, PowerPainter 90 Extra	-
Airless pistole Vector Pro, 1/4", vč. TradeTip 3 držáku trysky, s 4-prstou spouští	538040
Vysokotlaká hadice DN6, 15 m	523699
Manometr (HEA)	2383995
HEA ProTip 17	554517
EasyGlide, speciální olej, 118 ml	508619

PŘÍSLUŠENSTVÍ

Airless Vector Grip pistole, 1/4", vč. TradeTip 3 držáku trysky, s 2- a 4-prstou spouští	538043
TradeTip 3 FineFinish trysky, různé velikosti	554XXX
Prodloužení trysky, 15 cm, G-závit	556074
Prodloužení trysky, 30 cm, G-závit	556075
EasyGlide, speciální olej, 118 ml	508619
TipClean; 200ml	2400214

PROSPRAY 3.20 HEA SPRAYPACK

Robustní airless pistové čerpadlo pro začátečníky



- **Robustní a jednoduché:** ideální pro použití na staveništích, spolehlivé, vysoce kvalitní těsnění pístu
- **Dobrý výkon za atraktivní cenu:** pro středně velké projekty, ideální pro vnitřní emulzní barvy
- **Inovativní nízkotlaká bezvzduchová technologie:** až o 55 % menší přestřík díky technologii HEA



- **S flexibilním sacím systémem:** pro snadné nasávání přímo z původní nádoby
- **Osvědčené pístové čerpadlo:** ideální pro pohodlnou přepravu a skladování



Přibaleno: taška se dvěma oboustrannými klíči

Tlakoměr HEA: delší životnost díky inovativní nízkotlaké bezvzduchové technologii HEA

Vstupní ventil s uvolněním: pro vysokou provozní spolehlivost a snadné uvedení do provozu. Stačí stisknout a ventil je volný

Snadná obsluha: jednoduché ovládání a snížený počet nastavení umožňuje snadnější práci se zařízením

HEA 517 tryska: jemný vzor stříkaného pruhu a až o 55 % méně přestříku

Navíják hadice: pro optimální skladování hadice

Dvojitěné pístové čerpadlo: pro stálé čerpání materiálů



HEA HIGH EFFICIENCY AIRLESS



≤ 0.021";  1.6 l/min

PROSPRAY 3.20 HEA SPRAYPACK

ProSpray 3.20 základní jednotka	-
Vysokotl.hadice DN6, 27 MPa, NPSM 1/4", 15 m	9984574
Flexibilní sací systém	0558672
Sestava manometru HEA(MPa)	2383995
Airless Vector Pro pistole; 1/4"; vč. TradeTip 3 držáku trysky; 4-prstá spoušť	538040
HEA ProTip 517	554517

PROSPRAY 3.20 HEA SPRAYPACK - DPPS 2412438

PŘÍSLUŠENSTVÍ

Prodloužení trysky, 15 cm, G-závit	556074
Prodloužení trysky, 30 cm, G-závit	556075
5-ti litrová nádržka	704-453
HEA ProTip různé velikosti (např. 211 – Obj.č. 554211)	554XXX
TradeTip3 Fine Finish různé velikosti	554XXX
TipClean 200 ml	2400214
Vysokotl. hadice DN4, 27 MPa, NPS ¼", 7.5 m	9984573
Lakovací sada (DN 4) pro ProSpray čerpadla	2406206



PROSPRAY 3.39 SPRAYPACK

Výkonná disperzní jednotka pro velké plochy



- **Větší výkon:** vyšší sací výkon díky nízké poloze sacího ventilu
- **Dvakrát rychleji:** je možný paralelní provoz se dvěma pistolemi
- **Nejvýkonnější čerpadlo v řadě ProSpray:** dokáže se dokonce vypořádat i s airless stěrkami



- **Inovativní vlastnosti zařízení ProSpray:** sklápěcí vozík - rychlá výměna barvy

Skvělá kvalita nástřiku: s pistolí Vector Grip Airless. Lehká s dlouhou životností



Žádné ucpávání trysek: Vysokotlaký filtr je snadno přístupný a rychle se čistí. Tři různé filtrační vložky (jemné, střední, hrubé) zajišťují optimální souhrn s materiálem

Přehledně uspořádáno: Digi-Trac-Control S digitálním displejem můžete číst a zpracovávat data, údaje o spotřebě, době provozu a mnoho dalších. Inteligentní ovládání, funkce SlowMotion a FrequentClean zaručují bezproblémovou práci a rychlé čištění

Nízké náklady na údržbu: Praktická samonastavitelná těsnění vedou k menšímu opotřebení a snadno se vyměňují. Mají životnost až o 50% delší než srovnatelná těsnění

Sklápěcí vozík: Rychlá výměna nádob s barvou. Pneumatiky umožňují pohodlnou přepravu čerpadla

Bezúdržbový, bezuhlíkový stejnosměrný motor: Díky vylepšenému výkonu pracuje motor ještě efektivněji při nízkých i vysokých rychlostech. Nepřetržitě měření tlaku barvy automaticky řídí otáčky motoru a zajišťuje tak konstantní tlak materiálu

K dispozici i ve verzi pro stěrky s airless pistolí AG 19



T ≤ 0.039"; **W** 5 l/min

PROSPRAY 3.39 DISPERZNÍ SPRAYPACK 2351261

Základní jednotka, PS 3.39	-
Vysokotl.hadice DN6, 27 MPa, NPSM 1/4", 15 m	9984574
Airless Vector Grip pistole, 1/4", vč. TradeTip 3 držáku trysky, s 2- a 4-prstou spouští	538043
2SpeedTip, D40, 117/427	271048
Dvojitý konektor A = 1/4" NPS x 3/8" NPT	812-003
Dvojitý konektor A = 3/8" NPT x A = 1/2" NPS	815-005

PROSPRAY 3.39 STĚRKOVÝ SPRAYPACK 2308264

Základní jednotka, PS 3.39	-
Vysokotl.hadice DN13, max. 25 MPa, 3/8", NPSM 1/2", 15 m	2336585
Hadicový bič DN10, max. 25 MPa, NPSM 3/8", 2.5 m	2336582
Airless pistole AG 19, 25 MPa, G-závit 3/8", vč. TradeTip 3 držáku trysky	2341127
2SpeedTip, S10, 235/527	271049
Spojovací pouzdro I = 1/4"NPSM x A = 3/8"NPSM, 27 MPa	179732
Konektor 3/8" x 1/2"	814-005

HYDRAULICKÉ PÍSTOVÉ ČERPADLO

Ještě větší sací výkon a průtok u hustých materiálů

Pracujete většinou s obzvláště vysokoviskózními nebo velmi hustými materiály? Pak je pístové čerpadlo WAGNER pro vás dokonalým a spolehlivým společníkem. Mimořádně vysoký sací výkon a průtok je vytvářen pohybem pístu. To je ještě dále zesíleno hydraulickým pohonem, což je pro tento typ materiálu obzvláště ideální.



Různé výkonnostní třídy pro profesionální a poloprofesionální uživatele: obzvláště spolehlivá technologie hydraulických čerpadel od společnosti WAGNER je nejhodnější pro velká staveniště se širokým spektrem aplikací od ochrany budov a aplikace disperzí až po obzvláště vysoce viskózní a velmi husté materiály, např. bitumeny a stěrky, pro použití uvnitř i venku.

Silný společník - uvnitř i venku:

Pístová čerpadla WAGNER jsou k dispozici se třemi různými pohonnými systémy. Elektrická pístová čerpadla pokrývají širokou škálu výkonových tříd a mají kompaktní design. Hydraulická pístová čerpadla nabízejí ještě lepší výkon a jsou k dispozici s volbou buď benzinových motorů nebo elektromotorů, které lze vyměnit během několika minut. Pneumatikou poháněná pístová čerpadla WAGNER jsou odolná proti výbuchu, a proto jsou vhodná pro použití v dílnách.

1. S JEŠTĚ VĚTŠÍ SILOU NA STAVENIŠTÍCH

Patentovaný systém SSP (Special Spray Power) od společnosti WAGNER je technologie, která je na trhu jedinečná pro aplikaci materiálů s vysokou viskozitou. Speciální konstrukce systému zajišťuje, že čerpadlo je neustále plněno dostatečným množstvím materiálu pomocí lopatkového pístu. SSP je k dispozici pro všechny modely HeavyCoat.

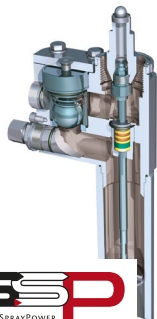

Přídavné posílení sacího výkonu
"Special-Spray-Power"
pro velmi husté materiály

2. PŘERUŠOVANÝ PROVOZ:

Pístová čerpadla pracují pouze tehdy, když musíte zvýšit tlak. Po zbytek času je zařízení udržováno v pohotovostním režimu. To chrání díly pohléhající opotřebením a má to i pozitivní dopad na hlučnost.

PRŮŘEZ PÍSTEM



Hydraulika

horní těsnění

výstupní ventil

spodní těsnění

vstupní ventil

VÝHODY

- Vyšší průtok u velmi viskózních materiálů
- Méně citlivá na těžké materiály
- Vysoký tlak materiálu / objem materiálu umožňují dlouhé délky hadice
- Možnost použití velkých rozměrů trysek
- Extra odolná těsnění
- Silný sací výkon
- Patentované posílení sacího výkonu pomocí lopatkového systému SSP

HEAVYCOAT 750 SPRAYPACK



Kompaktní agregát pro těžký materiál

- **Dlouhá výdrž a spolehlivost:** Díky technologii Hydra-stroke je provozní teplota výrazně snížena, čímž se prodlužuje životnost.
- **Nová konstrukce hydrauliky:** inspirována těžbou a letectvím pro ty nejnáročnější požadavky na pracovní a průtokový výkon pístového čerpadla.
- **Výkonný:** konstantní výkon pro nanášení těžkých, plných



- a vysoce viskózních materiálů, jako je bitumen a texturovaná sádra, na velké plochy.
- **Skvělý výkon a perfektní povrchový výsledek:** dokonce i s dlouhou hadicí
- **Maximální uživatelská přívětivost:** díky jednoduché obsluze.

Vysokotlaký filtr: pro vysokou spolehlivost a minimální zdržení

Odtlakování zařízení: pro bezpečnou a komfortní práci

Technologie Hydrastroke: provozní teplota je ve srovnání s předchozími hydraulickými systémy snížena až od 14 °C

Držák nádob: pro snadnou manipulaci nádob s materiálem

Snadná údržba: Čerpadlo a motor jsou snadno přístupné a spodní čerpadlo lze vyjmout uvolněním pouhých 4 šroubů. Díky tomu je HC 750 zvláště šetrný k údržbě

Ideální chlazení: Robustní konstrukce krytu pouzdra s integrovanými větracími štěrbinami vede vzduch přes všechny součásti zařízení, které dopravují hydraulickou kapalinu

Kvalitní stříkání: s vysoce výkonnou pistolí AG 14. Při kombinaci s tryskou 2SpeedTip pro stěrky je možné bez problémů manipulovat i s vysoce viskózními materiály.

K dispozici jako elektricky poháněný nebo benzinový model: Základní model bez SSP je k dispozici také s benzinovým motorem. To znamená, že jej lze použít i na staveništích bez elektrického připojení

Velké pneumatiky: znamenají, že se jednotka snadno a pohodlně přepravuje i v obtížném terénu

Snížený ventil nebo dodatečně volitelný lopatkový píst SSP: umožňuje zpracování materiálů s extrémně vysokou viskozitou

 ≤ 0.043";  6 l/min (E) / 7,6 l/min (G)

HEAVYCOAT 750 E SPRAYPACK - DPHC 2371027

Základní jednotka, HC 750 E	-
Vysokotl.hadice DN13, max. 25 MPa, 3/8", NPSM 1/2", 15 m	2336585
Hadicový bič DN10, max. 25 MPa, NPSM 3/8", 2,5 m	2336582
Konektor 3/8" x 1/2"	814-005
Airless pistole AG 14, G-závit 1/4", vč. TradeTip 3 držáku trysky	0502081A
2SpeedTip, S10, 235/527	271049
Konektor = 1/4"NPSM x A = 3/8"NPSM; 27 MPa	179732

HEAVYCOAT 750 E SPRAYPACK - DPHC 2371027

HEAVYCOAT 750 G SPRAYPACK - DPHC 2371029



 ≤ 0.043";  6 l/min (E) / 7,6 l/min (G)

HEAVYCOAT 750 E SSP SPRAYPACK

Základní jednotka; HeavyCoat 750 E SSP	-
Vysokotl.hadice DN13, max. 25 MPa, 3/8", NPSM 1/2", 15 m	2336585
Hadicový bič DN10, max. 25 MPa, NPSM 3/8", 2,5 m	2336582
Konektor 3/8" x 1/2"	814-005
Airless pistole AG 14, G-závit 1/4", vč. TradeTip 3 držáku trysky	0502081A
2SpeedTip, S10, 235 / 527	271049

HEAVYCOAT 750 E SSP SPRAYPACK - DPHC 2371028

HEAVYCOAT 950 SPRAYPACK



Silák pro nejtěžší materiál

- **Všestranné použití:** Díky vysoké přepravní kapacitě.
- **Výkonný, ale lehký:** Kompaktní pro snadnou přepravu.
- **Inovativní vlastnosti produktu HeavyCoat:** rychlé výměny nádob, snadné čištění a transport díky otočné čerpací jednotce SwingCart



- **Verze SSP:** s lopatkovým pístem – extra výkon pro materiály s vysokou viskozitou.

Kvalitní stříkání: s vysoce výkonnou pistolí AG 14. Při použití v kombinaci s tryskou 2SpeedTip pro stěrky je možné bez problémů manipulovat i s velmi viskózními materiály.

Swing-Cart: umožňuje vykloupat čerpadlo. Praktické při práci z kbelíku nebo kontejneru, ale také pro přepravu

Skladování: S integrovaným držákem lze hadici prakticky uložit až do délky 60 m

Pohodlí: výškově nastavitelná teleskopická rukojeť umožňuje pohodlný transport na staveništi nebo ve vozidle

V jednom kroku: jednotka může být bezpečně odtlakována a rychle vyčištěna

Speciální hadice HeavyCoat: s průměrem 3/8", 1/2" nebo 3/4" pro lepší stříkací výkon

Máte na výběr: s nebo bez lopatkového pístu SSP pro zpracování materiálů s velmi vysokou viskozitou



Pneumatiky optimalizované na staveništi: vyvarujte se propíchnutí a umožněte snadnou a pohodlnou přepravu – dokonce i na obtížných místech



≤ 0.052"



6.6 - 8 l/min



NASKENŮTE KÓD



HEAVYCOAT 950 SPRAYPACK

Základní jednotka, HC 950 E	-
HP hadice DN10, max. 25 MPa, NPSM 3/8", 15 m	2336583
Spojovací pouzdro I = 1/4"NPSM x A = 3/8"NPSM, 27 MPa	179732
Airless pistole AG 14, G-závit 1/4", vč. TradeTip 3 držáku trysky	0502081A
2SpeedTip, D40, 117/427	271048

HEAVYCOAT 950 E SPRAYPACK 2332184

HEAVYCOAT 950 G SPRAYPACK 2332186

HEAVYCOAT 950 E SSP SPRAYPACK

2332187

Základní jednotka, HC 950 E SSP	-
Vysokotl.hadice DN13, max. 25 MPa, 3/8", NPSM 1/2", 15 m	2336585
Hadicový bič DN10, max. 25 MPa, NPSM 3/8", 2.5 m	2336582
Konektor 3/8" x 1/2"	814-005
Airless pistole AG 19, 25 MPa, G-závit 3/8", vč. TradeTip 3 držáku trysky	2341127
2SpeedTip, S20, 243/539	271050

HEAVYCOAT 970 SPRAYPACK



Všeobecná Xtra rychlost pro XL projekty

- **Nejvýkonnější hydraulické pístové čerpadlo WAGNER**
- **Perfektní volba:** Pro velké plochy a intenzivní použití
- **Maximalizovaná kapacita:** S průtokem 10-12 l / min
- **Inovativní vlastnosti produktu HeavyCoat:** s výběrem buď benzinového nebo elektrického motoru, který lze vyměnit za několik minut - nebo volitelně ještě více



výkonu s SSP

- **Rychlá výměna nádob, snadné čištění a přeprava:** díky výklopné čerpací jednotce SwingCart
- **Verze SSP:** s lopatkovým pístem - extra výkon pro materiály s vysokou viskozitou.

Kvalitní stříkání: s vysoce výkonnou pistolí AG 14. Při použití v kombinaci s tryskou 2SpeedTip pro stěrky je možné bez problémů manipulovat i s velmi viskózními materiály.

Swing-Cart: umožňuje vyklopit čerpadlo. Praktické při práci z kbelíku nebo kontejneru, ale také pro přepravu

Skladování: S integrovanou podpěrou lze hadici prakticky uložit až do délky 60 m

Možnost výběru elektrického pohonu nebo na elektrické síti nezávislého benzinového motoru Honda: Jednotky lze převést z elektrického na benzinový pohon (nebo naopak). Díky tomu je lze použít na staveništích bez napájení. Oba motory jsou mimořádně spolehlivé

Pohodlí: výškově nastavitelná teleskopická rukojeť umožňuje pohodlný transport na staveništi nebo ve vozidle

Pneumatiky optimalizované na staveništi: vyvarujete se propíchnutí a umožníte snadnou a pohodlnou přepravu - dokonce i na obtížných místech



 ≤ 0.056";  10 - 12 l/min

HEAVYCOAT 970 SPRAYPACK

Základní jednotka, HC 970 E / 970 G	-
Vysokotl.hadice DN13, max. 25 MPa, 3/8", NPSM 1/2", 15 m	2336585
Hadicový bič DN10, max. 25 MPa, NPSM 3/8", 2.5 m	2336582
Konektor 3/8" x 1/2"	814-005
Spojovací pouzdro I = 1/4"NPSM x A = 3/8"NPSM, 27 MPa	179732
Airless pistole AG 14, G-závit 1/4", vč. TradeTip 3 držáku trysky	0502081A
2SpeedTip, S20, 243/539	271050

HEAVYCOAT 970 E SPRAYPACK 2332191

HEAVYCOAT 970 G SPRAYPACK 2332194

HEAVYCOAT 970 E SSP SPRAYPACK 2332193

Základní jednotka, HC 970 E SSP	-
Vysokotl.hadice DN13, max. 25 MPa, 3/8", NPSM 1/2", 15 m	2336585
Hadicový bič DN10, max. 25 MPa, NPSM 3/8", 2.5 m	2336582
Konektor 3/8" x 1/2"	814-005
Airless pistole AG 19, 25 MPa, G-závit 3/8", vč. TradeTip 3 držáku trysky	2341127
2SpeedTip, S20, 243/539	271050

	POWER PAINTER 90 EXTRA	PROSPRAY 3.20	PROSPRAY 3.21	PROSPRAY 3.25 rámová verze	PROSPRAY 3.25 na vozíku	PROSPRAY 3.39 disperze	PROSPRAY 3.39 stěrky	HEAVYCOAT 750	HEAVYCOAT 950	HEAVYCOAT 970
Obrázek zařízení (může se lišit)										
Typ technologie	Pístová HEA	Pístová HEA	Pístová HEA	Pístová HEA	Pístová HEA	Pístová HEA	Pístová	Pístová/hydraulická	Pístová/hydraulická	Pístová/hydraulická
Max. vel. trysky	0,019"	0,021"	0,023"	0,027"	0,027"	0,039"	0,039"	0,043"	0,052"	0,056"
Max. průtok	1,6 l/min	2,0 l/min	2,0 l/min	2,6 l/min	2,6 l/min	5,0 l/min	5,0 l/min	6,0 l/min	El.motor 6,6 l/min Benzin motor 8,0 l/min	El.motor 10 l/min Benzin motor 12 l/min
Max. tlak	201 bar	207 bar	221 bar	221 bar	221 bar	221 bar	221 bar	250 bar	250 bar	251 bar
Výkon motoru	0,8 kW	1 kW	1,03 kW	1,1 kW	1,1 kW	2,19 kW	2,19 kW	Elektrický 3,1 kW Benzinový 4,1 kW	Elektrický 3,6 kW Benzinový 4,1 kW	Elektrický 5,5 kW Benzinový 6,0 kW
Délka hadice	DN6 15m	DN6 15m	DN6 15 m	DN6 15m	DN6 15m	DN6 15m	DN13 15m + hadicová spojka DN10 2,5m	DN13 15m + hadicová spojka DN10 2,5m	Bez SSP - DN10 15m, SSP verze DN13 15m+hadicová spojka DN 10 2,5m	DN13 15m + hadicová spojka DN10 2,5m
Hmotnost	23 kg	13,6 kg	17,9 kg	17,9 kg	27,4 kg	50 kg	50 kg	85 kg	El.verze 83 kg Benzin verze 76 kg	El. verze 100 kg Benzin verze 88 kg
Pohon	El. 230V/50Hz	El. 230V/50Hz	El. 230V/50Hz	El. 230V/50Hz	El. 230V/50Hz	El. 230V/50Hz	El. 230V/50Hz	Elektr. 230V/50Hz Benzin	Elektr. 230V/50Hz Benzin	Elektr. 400V/50Hz Benzin
Výhody	TwinStroke, HEA, uvolňovací ventil	HEA, uvolňovací ventil	HEA, filtr, automatické mazání, uvolňovací ventil	HEA, filtr, automatické mazání, uvolňovací ventil, DIGI bezuhlíkový motor, DIGI TRACK displej a ovládání	HEA, filtr, automatické mazání, uvolňovací ventil, DIGI bezuhlíkový motor, DIGI TRACK displej a ovládání	HEA, filtr, automatické mazání, uvolňovací ventil, DIGI bezuhlíkový motor, DIGI TRACK displej a ovládání	HEA, filtr, automatické mazání, uvolňovací ventil, DIGI bezuhlíkový motor, DIGI TRACK displej a ovládání	čerpadlo "Sever Service", možno ve verzi SSP	Hydraulické čerpadlo SPEEFLO, HydrADrive, možno SSP	Hydraulické čerpadlo SPEEFLO, HydrADrive, možno SSP
Obj. číslo	2401275	2412438	532089	2308259	2308260	2351261	2308264	El.pohon: 2371027 Benzin pohon: 2371029 El.pohon s SSP: 2371028	El.pohon: 2332184 Benzin pohon: 2332186 El. pohon SSP: 2332187 Benzin s SSP: 2332189	El.pohon: 2332191 Benzin pohon: 2332192 El. pohon SSP: 2332193 Benzin s SSP: 2332194

ŠNEKOVÉ (SPIRÁLOVÉ) ČERPADLO

Jednoduchá obsluha - výkonné a všestranné



Oceníte strojní aplikaci materiálu, zejména pro těžší úkoly? Spirálové čerpadlo od firmy WAGNER je pak přesný a silný energetický balíček, který potřebujete pro stavbu. Robustní a obrovský výkon spirálového čerpadla zajišťuje skutečně jednoduchá činnost rotor-statoru, kterou WAGNER úspěšně používá na trhu po celá desetiletí.

Robustní, věrný, spolehlivý energetický balíček pro tyto obtížné úkoly:

Šneková čerpadla, nazývaná také excentrická spirální čerpadla, používají k dopravě materiálu mechanismus posunu. K tomu se používají dvě součásti, rotor a stator. Rotor se otáčí a přitom jemně transportuje materiál skrz dutinu statoru. Tato jednoduchá funkce umožňuje zpracování extrémně těžkých materiálů s různou velikostí zrna a dokonce i vláknů, jako jsou omítky a další materiály obsahující plniva.

1. SNADNÉ OVLÁDÁNÍ:

Jednoduchý, uživatelsky přívětivý koncept ovládnutí rotoru a statoru zaručuje bezproblémové použití i pro začátečníky.

2. RYCHLÉ ČIŠTĚNÍ:

Šneková čerpadla WAGNER lze rychle rozebrat pro čištění a údržbu a znovu sestavit díky jednoduchému provedení statoru, a to i přímo na staveništi. To je u WAGNER PlastCoat 1030 obzvláště snadné automatickým sejmutím statoru. Části, které jsou ve styku s materiálem jsou také vyrobeny ze speciálních materiálů, které se snadno čistí.

Řešení pro těžký, texturovaný materiál:

Šneková čerpadla WAGNER lze použít k dosažení vysoce kvalitních povrchů při vysoké pracovní rychlosti, například při strojní aplikaci omítkovin. Těžký, vysoce viskózní materiál se pohybuje pomocí spirálového čerpadla hadicí ke stříkáčím pistolím, kde se atomizuje a hladce nanáší. Pohodlné a ovladatelné, stejně jako jste zvyklí u airless stříkáčích zařízení WAGNER.

3. DLOUHÁ ŽIVOTNOST:

Spirálová čerpadla WAGNER jsou robustní a snadno se používají. Obzvláště se vyznačují nízkým opotřebením a snadnou údržbou, v provozu jsou výrazně tišší než konvenční pístová čerpadla.

PRŮŘEZ ŠNEKOVÝM ČERPADLEM

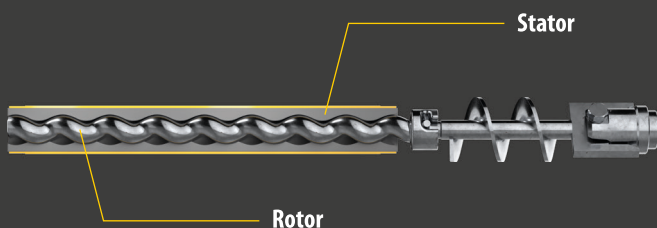

VÝHODY

- Jednoduchá a robustní technologie
- Jemný transport materiálu
- Výkonné zpracování vysoce viskózních materiálů
- Plně nastavitelná regulace tlaku nebo průtoku materiálu
- Dlouhá životnost
- Nízká údržba

PRAKTICKÉ PŘÍSLUŠENSTVÍ

HADICE

Vysokotl.hadice Ø19, 10m	2390763
Vysokotlaký hadicový bič,, DN10, 2.5m	2390762
Vysokotl.hadice DN10, max. 25 MPa, NPSM 3/8", 15 m	2336583

STŘÍKACÍ PISTOLE A TRYSKY



Airless pistole AG 19, 25 MPa, G-závit 3/8", vč. TradeTip 3 držáku trysky	2341127
Airless pistole Vector Pro, 1/4", vč. TradeTip 3 držáku trysky, s 4 prstou spouští	538040
TradeTip 3 trysky, různé velikosti	0553XXX
HEA ProTip trysky, různé velikosti	0554XXX
Držák trysky, G-závit 7/8", pro TradeTip 3 trysky	0289390

DALŠÍ

Prodloužení trysky, 30 cm, G-závit	556075
Prodloužení trysky, 60 cm, G-závit	556077
Čistící kulička DN16	2402355
Čistící kulička DN19	342330
Rotor a stator; komplet; pro PlastCoat HP 30	2395996
Kryt materiállové nádrže	2400030
Vytlačovací stůl	2389048
PlastGuard chránič čerpadla	2399959
PlastGuard dlouhodobý chránič čerpadla	2399960

DOPORUČENÉ POUŽITÍ

MATERIÁLY:

	Disperzní a latexové barvy, lepidla, tmely		Strukturální hydroizolace, bitumenové nátěry
	Exteriérové barvy, střešní nátěry, podlahové nátěry, texturové barvy		Stěrky

VELIKOST PROJEKTU:



TECHNICKÁ DATA

Hmotnost	72 kg
Výkon motoru	2.3 kW
Napětí	230 V / 50 Hz
Max. operační tlak	120 bar, 12 MPa
Max. průtok (airless disperze a stěrky)	> 10 kg / min
Max. výška	20 m
Max. dosah	22.5 m
Max. vel. zrna *	0.3 mm

*Airless plniče a disperze



VÝTLAČNÝ STŮL

Náš praktický pomocník pro rychlé zpracování pytlovaných materiálů. Lze jej dokoupit navíc jako příslušenství. (Obj. č. 2389 048).

PLASTCOAT 1030 E SPRAYPACK



Bezproblémově zvládá práci s velkými objemy - kompaktní a univerzální

- **Kompaktní a lehký:** hmotnost 58 kg, max. dosah do výšky je 20 m s dosahem do dálky až 40 m. Zvládá stříkat materiál se zrnitostí do 6 mm.
- **Snadné čištění pro použití na staveništích:** automatické odtlakování satoru
- **Pro velké plochy a snadnou přepravu:** integrovaná plastová nádoba o objemu 50 litrů, čtyři kola a celková nízká výška



- **Bezúdržbový a robustní:** bezkartáčový stejnosměrný motor s vysokým točivým momentem
- **Uzavřením kopí dojde k vypnutí čerpadla (elektricky)**

Plastový zásobník materiálu: pro snadné čištění s kapacitou až 50 litrů

Kompaktní rozměry: s výškou 62 cm je možné jednotku snadno naplnit pomocí kyblíků nebo v kombinaci s kontinuální míchačkou

Zahrnuto v rozsahu dodávky: PC 1030 je připraven k práci včetně maltové hadice (DN 25, 10 m), automatickým stříkacím kopím s tryskou a nástroji

Automatické odtlakování satoru: Rychlé oddělení čerpadla a sacího systému. Vhodné pro rychlou montáž a ideální pro snadné čištění a dopravu

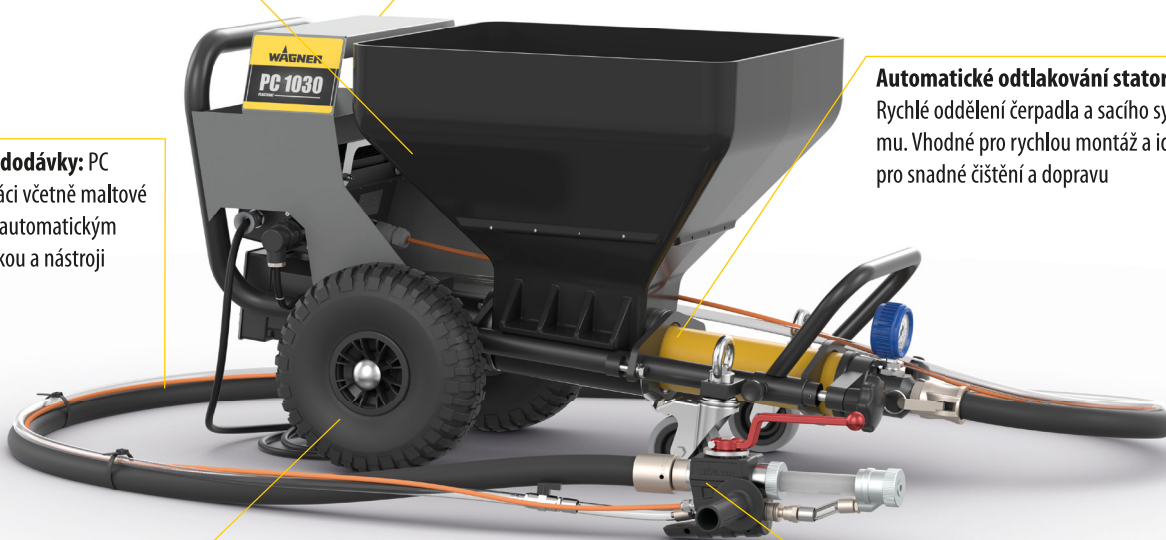

Dokonale vybaven pro všechny staveniště: Velké pneumatiky zajišťují mobilitu na všech staveništích

Ergonomické stříkací kopí: Díky své modulární konstrukci a příslušenství (např. Prodloužení lancetu) se může stříkací kopí rychle přizpůsobit jakémukoli projektu



15 l/min

PLASTCOAT 1030 E SPRAYPACK - DPPC

2361588

Základní jednotka, PlastCoat 1030 E

-

Materiálová hadice DN25, M/V35, 10 m, vč. vzduchové hadice a ovládacího kabelu

2325197

Stříkací kopí, automatické, vč. 6mm trysky

2334115

Mazivo čerpadla 500 ml

9992824

Premiový box na nářadí, bez obsahu

348450

PŘÍSLUŠENSTVÍ

Rotor čerpadla W10/3, Ø = 40 mm, L = 320 mm, žlutý 348316







Rotor čerpadla W15/2, Ø = 40 mm, L = 320 mm, hnědý 348926

Sator čerpadla W10/3, 270x89, žlutý 348315

Sator čerpadla W15/2, 270x89, hnědý 348925



PLASTCOAT 1030 E

Stříkací metoda	
Obrázek zařízení (může se lišit)	
Obj.č.	2361588
Kategorie	DPPS
Technologie	
Hmotnost	59 kg
Výkon	2.2 kW
Pohon	
Napětí	230 V / 50 Hz
Max. velikost trysky	-
Max. operační tlak	40 bar, 4 MPa
Max. průtok	15 l/min
Max. viskozita	-
Max. vel.zrna	K6 mm
Doporučená délka hadice	40 m
Materiál	
Doporučená intenzita	

 Vodou a ředidlem ředitelné barvy, laky, oleje, separační prostředky

 Protipožární a antikorozi barvy

 Strukturální hydroizolace, bitumenové nástřiky

 Obytné

 Laky ze syntetických pryskyřic, PVC laky, 2K laky

 Disperzní a latexové barvy, lepidla, tmely

 Stěrky

 Velké obytné

 Plniče a primery

 Exteriérové barvy, střešní, podlahové nátěry

 Omítkoviny

 Komerční

TEMPSPRAY AIRLESS VYHŘÍVANÁ HADICE

Optimalizováno pro stříkání vysoce viskózních materiálů bez ředění



Chtěli byste vždy zajistit ideální teplotu zpracování a nejlepší viskozitu materiálu, který stříkáte, bez ohledu na sezónní výkyvy teploty? Vyhřívaná hadice TempSpray od WAGNER je vaší zárukou nejlepší možné kvality povrchu. Elektrický topný článek, umístěný přímo v proudu barvy uvnitř hadicového systému, zahřívá materiál rovnoměrně po celé délce hadice na předem nastavenou teplotu.



Místo ředění, zahřívejte:

Ideální viskozita spolu se správnou pracovní technikou a vybavením jsou rozhodující pro působivé výsledky při stříkání. Pokud je materiál příliš hustý, výsledkem je nepravidelný stříkaný pruh a špatné nanášení barvy. Aby byly barvy stříkatelné, musí se obvykle ředit. Zahřívání materiálu pomocí vyhřívané hadicové soustavy TempSpray od firmy WAGNER má stejný účinek: snižuje se viskozita, což zlepšuje aplikaci materiálu. Výsledkem je rovnoměrný nástřik a optimalizovaná kvalita atomizace.

Perfektně vybavené pro každou oblast použití:

Zahřívání materiálu ve vyhřívané hadici zlepšuje stříkatelnost mnoha materiálů - od lazur a laků až po lepidla. Systémy TempSpray lze plně regulovat od 20 ° do 60 ° C. Lze je použít se všemi airless zařízeními WAGNER a nabízejí širokou škálu aplikací.

1. MÉNĚ ŘEDIDLA, V SOULADU S VOC :

Zahřívání materiálu snižuje potřebné množství rozpouštědla, protože materiál již není třeba ředit, aby se dosáhlo požadované viskozity.

2. NIŽŠÍ TLAK STŘÍKÁNÍ:

Zahřívání snižuje viskozitu materiálu, což umožňuje použití nižšího tlaku. Tím se snižuje přestřik, chrání použité zařízení a také chrání obsluhu.

ZMĚNA VISKOZITY

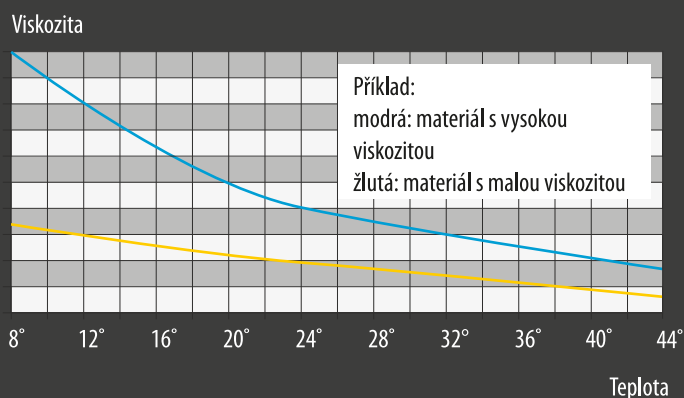

VÝHODY

- Snadné použití
- Snižení přestřiku
- Úspora barvy díky menšímu přestřiku
- Zvětšení tloušťky nanesených vrstev
- Menší opotřebení zařízení
- Konstantní teplota barvy, i když jsou venkovní teploty nízké
- Vynikající pokrytí okrajů

TEMPSPRAY H 126 SPRAYPACK



System, který zjednodušuje vaši práci - perfektní povrchová úprava díky snížené viskozitě při zahřívání materiálu

- **Snadné použití:** speciálně navržené pro lakování, snadno přizpůsobitelné pro použití se všemi zařízeními Airless
- **Snadná obsluha:** ohebná zesílená ocelová hadice DN6
- **Flexibilní:** postupná regulace teploty od 20 °C - 60 °C
- **Lehké:** váží pouze 3.5 kg



- **Vhodný pro následující materiály:** prostředky na ochranu dřeva, oleje, mořidla, základní nátěry, podkladové nátěry, plniva, laky, ZK materiály (Zkontrolujte dobu zpracovatelnosti)

Stříkání s vynikající kvalitou povrchu: pistole Vector Grip je lehká a má dlouhou životnost

Perfektní povrchová úprava pomocí TempSpray: zahřívání materiálu vytváří jemný pruh barvy díky perfektní atomizaci. Mezi další výhody patří menší přestřík, perfektní viskozita bez ředění a mnohem více

K dispozici také jako základní jednotka pro kombinaci se stávajícími airless pistolemi



Ideální také v kombinaci s AirCoat pro velmi jemné rozprašování



Zcela přehledná řídicí jednotka: požadovanou teplotu lze podle potřeby plně nastavit od 20 °C do 60 °C stisknutím tlačítek se šipkami

Kompaktní jednotka: díky integrovanému topnému článku

Flexibilní a robustní: 10 metrů dlouhá hadice z nerezové oceli DN6

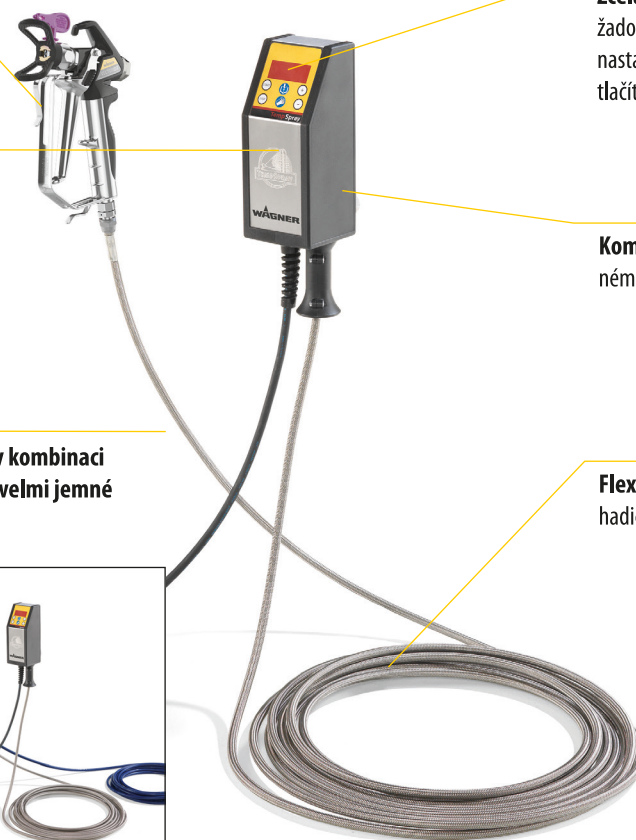

TEMPSPRAY H 126 SPRAYPACK

2311852

TempSpray H 126 základní jednotka, 10 m	2311659
Airless Vector Grip pistole, 1/4", vč. TradeTip 3 držáku trysky, s 2- a 4-prstou spouští	538043
2SpeedTip, L10, 208 / 510	271042

ZÁKLADNÍ JEDNOTKA

TempSpray H 126 Základní jednotka, 10 m	2311659
---	---------

TEMPSPRAY H 126 AIRCOAT SPRAYPACK

TempSpray H 126 základní jednotka, 10 m	2311659
AirCoat pistole AC 4600 Professional, vč. modré vzduchové clony a držáku trysky	394156
Vzduch.hadice DN6, 10 cm, pro AirCoat aplikace	344905

TEMPSPRAY H 226 SPRAYPACK



Praktický systém ohřevu materiálu - pro disperzní barvy

- **Speciálně určené pro disperzní barvy**
- **Praktické:** Hadicový naviják namontovaný na vozíku pro snadnou přepravu na staveništích
- **Flexibilní:** pro vnitřní i venkovní použití, snadno přizpůsobitelný všem jednotkám Airless



- **Vhodný pro následující materiály:** husté materiály, vysoce sušinnové materiály, disperzní barvy, latexové barvy, fasádní barvy, nátěry střeš

Stříkání s vynikající kvalitou povrchu: Airless pistole AG 14 je pevná a má dlouhou životnost

Mobilní: díky navijáku vhodnému pro práci na staveništi

K dispozici také jako základní jednotka pro kombinaci se stávajícími airless pistolemi



Zcela přehledná řídicí jednotka: požadovanou teplotu lze podle potřeby plně nastavit od 20 °C do 60 °C stisknutím tlačítek se šipkami

Perfektní povrchová úprava pomocí TempSpray: zahřívání materiálu vytváří jemný pruh barvy díky perfektní atomizaci. Mezi další výhody patří menší přestřík, perfektní viskozita bez ředění a mnohem více

ZÁKLADNÍ JEDNOTKA

TempSpray H 226 základní jednotka, 15 m

2311660

TEMPSPRAY H 226 SPRAYPACK

2311853

TempSpray H 226 základní jednotka, 15 m

2311660

Airless pistole AG 14, G-závit 1/4", vč. TradeTip 3 držáku trysky

0502081A

2SpeedTip, D10, 111 / 419









271045

TRYSKY

Srdce každého stříkání

Ve všech technologiích - Airless, AirCoat, stříkání omítek pomocí šnekových čerpadel, HVLP nebo XVLP - trysky a vzduchové dny hrají rozhodující roli v kvalitě povrchu. Kromě skutečného čerpadla jsou skutečným srdcem procesu stříkání. To je místo, kde je materiál rozprášen a kde je stanovena jemnost tvorby kapiček ve stříkaném paprsku. Velikost trysky také určuje množství materiálu proudícího otvorem. Kvalitní trysky jsou předpokladem pro prvotřídní povrchové úpravy v souladu s vašimi profesními standardy.



	Vodou a ředidlem ředitelné barvy, laky, oleje, separační prostředky		Laky ze syntetických pryskyřic, PVC laky, 2K laky		Plniče a primery
	Protipožární a antikoroziní barvy		Disperzní a latexové barvy, lepidla, tmely		Exteriérové barvy, střešní, podlahové nátěry
	Strukturální hydroizolace, bitumenové nástřiky		Stěrky		Omítkoviny



Obj.č.. 553xxx

AIRLESS TRADETIP 3 TRYSKY – PERFEKTNÍ A ODOLNÉ

Žlutá standardní tryska pokrývá široké spektrum aplikací od laků, přes disperze až k hustým materiálům

Velikost otvoru (v palcích)

	0,007	0,009	0,011	0,013	0,015	0,017	0,019	0,021	0,023	0,025	0,027	0,029	0,031	0,033	0,035	0,039	0,043	0,045	0,051	0,052	0,055	0,061	0,063	0,065	0,067	
100	107	109	111	113	115	117																				
120	207	209	211	213	215	217	219	221	223	225	227	229	231	233	235		243			252		261	263		267	
150	307	309	311	313	315	317	319	321	323	325	327	329	331	333	335											
190	407	409	411	413	415	417	419	421	423	425	427	429	431	433	435	439	443	445	451		455	461	463		467	
225		509	511	513	515	517	519	521	523	525	527	529	531	533	535	539	543	545	551		555	561		565		
270		609	611	613	615	617	619	621	623	625	627	629	631	633	635	639	643		651		655	661		665		
300					715	717	719	721	723	725			731		735											
330				813	815	817	819	821	823	825	827		831													
385							919																			
Průtok (l/min)**	0,19	0,34	0,45	0,68	0,91	1,17	1,47	1,78	2,15	2,53	2,95	3,44	3,89	4,42	4,99	6,20	7,52	8,24	10,58							
Filtr	červený				žlutý				bílý								zelený									



Obj.č. 554xxx

HEA PROTIP TRYSKY – AŽ O 55 % MÉNĚ PŘESTŘIKU

Nová airless tryska WAGNER HEA ProTip poskytuje dokonalou povrchovou úpravu při sníženém tlaku. Ve srovnání se standardní technologií airless stříkání je vzor stříkání jemně rozostřený a bez okrajových pruhů.

		Velikost otvoru (v palcích)						
		0,011	0,013	0,015	0,017	0,019	0,021	
Šíře paprsku (mm)*	120	211	213					20
	150	311	313					30
	190	411	413	415	417		421	40
	225			515	517	519	521	50
	270			615	617	619	621	60
	Průtok (l/min)**	0,45	0,68	0,91	1,17	1,47	1,78	
	Filtr	červený		žlutý	bílý			

Stříkaný úhel ve °



Obj.č. 554xxx

AIRLESS TRADETIP 3 FINEFINISH

Špičková tryska s optimalizovanými vlastnostmi třetí generace. S dvojitým speciálním jádrem pro tvorbu velmi jemných kapiček a výjimečně kvalitní povrchu, a to i při nízkém tlaku. FineFinish trysky jsou zbarveny fialově.

		Velikost otvoru (v palcích)				
		0,008	0,010	0,012	0,014	
Šířka paprsku (mm)*	120	208	210	212	214	20
	150	308	310	312	314	30
	190	408	410	412	414	40
	225		510	512	514	50
	Průtok (l/min)**	0,26	0,42	0,6	0,79	
	Filtr	červený				

Stříkaný úhel ve °

* Šířka paprsku (mm) při cca. 30 cm vzdálenost od objektu a tlaku 100 barů, se syntetickou barvou, 20 DIN sekund

** Měřeno vodou při tlaku 120 bar

2SPEEDTIP

2 trysky v jedné

Inovativní reverzibilní tryska WAGNER kombinuje dvě jádra trysek v jedné trysce. Jednoduchým otočením vyberete příslušnou velikost trysky. To umožňuje optimální přizpůsobení povrchu a přináší výhodu úspory času. Barevné označení na trysce také označuje odpovídající vložku filtru pistole.

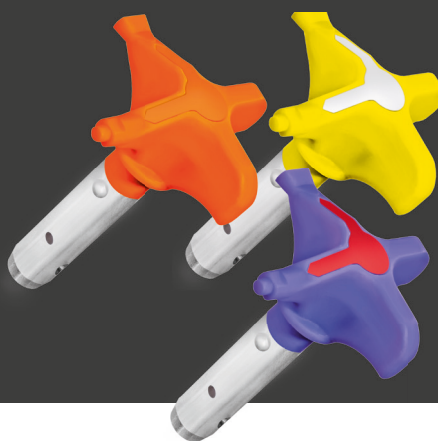

Art. no. 271xxx

AIRLESS 2SPEEDTIP TRYSKY – DVĚ TRYSKY V JEDNÉ

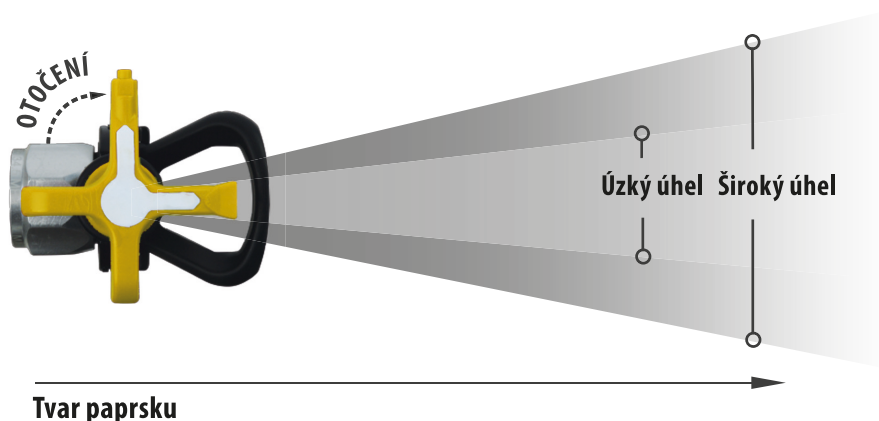

Tvar paprsku

Velikost otvoru (v palcích)

Šířka paprsku (mm)*	Velikost otvoru (v palcích)												Stříkaný úhel ve °
	0.008; 0.010	0.010; 0.012	0.012; 0.014	0.011; 0.015	0.011; 0.019	0.015; 0.021	0.015; 0.023	0.017; 0.027	0.025; 0.029	0.027; 0.035	0.039; 0.043	0.043; 0.052	
100; 190				062	045	046	047	048					10; 40
120; 225	042	043	044										20; 50
120; 225										049	050	051	20; 60
120; 270									064				
Filtr	červený			bílý					-				

Doporučení: 2SpeedTip se musí používat s chráničem trysek (289390 (G)) v kombinaci s držákem (271065).



Vodou a ředidlem ředitelné barvy, laky, oleje, separační prostředky



Laky ze syntetických pryskyřic, PVC laky, 2K laky



Plniče a primery



Strukturální hydroizolace, bitumenové nástřiky



Stěrky



Omítkoviny

AIRCOAT

pro práci s kovem a dřevem

Perfektní porchy s AirCoat: Jenmá atomizace zajišťuje dokonalý výsledek



AIRCOAT TRYSKY ACF 3000

Kopulovitá geometrie a špičkové metody během výroby zajišťují extrémně jemné rozprašování s nízkou spotřebou energie. Pro dlouhou životnost a nízké opotřebení je tryska vyrobená z odolného tvrdého kovu. Tryska WAGNER AirCoat zajišťuje perfektní povrchové úpravy: Je zaručen rovnoměrný rozstřík. To platí pro malé i velké množství rozprašeného vzduchu.

Art. no. 379xxx

Velikost otvoru (v palcích)

	0.007	0.009	0.011	0.013	0.015	0.017	0.019	0.021	0.023	
55	107		111	113	115					10
100	207	209	211	213	215	217	219	221		20
145	407	309	311	313	315	317	319			30
195		409	411	413	415	417	419	421	423	40
250		509	511	513	515	517	519	521		50
300		609	611	613	615	617	619	621	623	60
400			811	813	815	817	819	821	823	80
Filtr	červený		červený / žlutý		žlutý		žlutý / bílý		bílý	

Stříkací úhel ve °

AIRCOAT PRE-ATOMIZACE TRYSKY ACF 3000 PLUS



Před atomizační trysky AirCoat zajišťují extra jemné rozprašování i při nízkém tlaku nasávaného vzduchu. To je zvláště důležité pro zpracování barev na bázi vody nebo rozpouštědel. Použití před atomizační trysky Vám umožní pracovat s menším množstvím materiálu a vzduchu. Dochází k menšímu rozprašování a zároveň klesá spotřeba materiálu. Ve srovnání se standartní tryskou AirCoat je materiál předběžně rozprašen přímo na vnějším okraji trysky. Výsledek: obzvláště rovnoměrný a měkký vzor stříkání.

Art. no. 321xxx

Velikost otvoru (v palcích)

	0.008	0.010	0.012	0.014	0.016	0.018	0.020	0.022		
100	208	210	212	214	216	218			20	
145	308	310	312	314	316	318	320		30	
195	408	410	412	414	416	418	420	422	40	
250	508	510	512	514	516	518			50	
300		610	612	614	616	618	620	622	60	
Filtr	červený		červený / žlutý		žlutý		yellow / white		bílý	

Stříkací úhel ve °

* Šířka paprsku (mm) při cca. 30 cm vzdálenost od objektu a tlaku 100 barů, se syntetickou barvou, 20 DIN sekund

** Měřeno vodou při tlaku 120 bar

PŘÍSLUŠENSTVÍ – SUPERFINISH

AIRLESS PISTOLE

Airless pistole Vector Pro, 1/4", vč. TradeTip 3 držáku trysky, s 4 prstou spouští	0538040
Airless pistole Vector Pro, 1/4", vč. TradeTip 3 držáku trysky, s 2-prstou spouští	0538041
Airless pistole Vector Grip, 1/4", vč. TradeTip 3 držáku trysky, s 2- a 4-prstou spouští	0538043
Airless pistole Vector Infinity, G-závit 1/4", vč. TradeTip 3 Držák trysky, s 2-prstou spouští	0538085
AG 14, G-závit 1/4"; vč. TradeTip 3 držáku trysky	0502081A

AIRCOAT PISTOLE

AC 4500 Professional, vč. modré vzduchové clony a držáku trysky	2368269
AC 4500 Professional, vč. červené vzduchové clony a držáku trysky	2368271
AC 4500 Professional, vč. zelené vzduchové clony a držáku trysky	2368270
Tryska ACF 3000	379XXX
Tryska ACF 3000 Plus	321XXX
AC 4600 Professional, vč. modré vzduchové clony a držáku	394156
AC 4600 Professional, vč. zelené vzduchové clony a držáku	394158
AC 4600 Professional, vč. červené vzduchové clony a držáku	394157

DALŠÍ PŘÍSLUŠENSTVÍ

SpeedShield	0538905
Nádržky o velkém objemu	2309956
Konektor nádoby pro SF 27/31/33	2371930
PumpRunner (pouze pro pevné nasávání)	2306987
Hadicový naviják (pouze pro SF33)	2392523
TipClean, nádoba vč. spec.čisticího prostředku; 200ml	2400214
TipClean, doplňovací lahev, 1 litr	2400216
Kompresor AirBoost 100	2347935

PŘÍSLUŠENSTVÍ – PROSPRAY

AIRLESS PISTOLE

Airless pistole Vector Pro, G-závit 1/4", vč. TradeTip 3 držáku trysky, s 4 prstou spouští	0538040
Airless pistole Vector Pro, G-závit 1/4", vč. TradeTip 3 držáku trysky, s 4 prstou spouští	0538041
Airless pistole Vector Pro, G-závit 1/4", vč. TradeTip 3 držáku trysky, s 4 prstou spouští	0538043
Airless pistole Vector Infinity, G-závit 1/4", vč. TradeTip 3 držáku trysky, s 2-prstou spouští	0538085
AG 14, G-závit 1/4"; vč. TradeTip 3 držáku trysky	0502081A
AG 19, 25 MPa, G-závit 1/4"; vč. TradeTip 3 držáku trysky	2341127

PISTOLOVÉ FILTRY

Červený filtr, sada 10 kusů, 180 MA, 0.084 mm MW, extra jemný	0097022
Žlutý pistolový filtr, sada 10 ks, 100 MA, 0.14 mm MW, jemný	0097023
Pistolový filtr bílý, sada 10 ks, 50 MA, 0.31 mm MW, střední	0097024

AIRLESS HADICE

Vysokotl.hadice DN4, max. 27 MPa, M16x1.5, 7.5 m	9984510
Vysokotl.hadice DN6, max. 27 MPa, M16x1.5, 15 m	9984507
Vysokotl.hadice DN6, 27 MPa, NPSM 1/4", 15 m	9984574
Vysokotl.hadice DN4, 27 MPa, NPS 1/4", 7.5 m	9984573

AIRCOAT HADICE

Materiálová DN3, max. 27 MPa, vzduchová DN6, 1/4", 7.5 m	9984595
Materiálová DN3, max. 27 MPa, vzduchová DN6, 1/4", 10 m	9984596
Materiálová DN4, max. 27 MPa, vzduchová DN6, 1/4", 7.5 m	2302378
Materiálová DN4, max. 27 MPa, vzduchová DN6, 1/4", 10 m	2302379

AIRLESS TRYSKY + DRŽÁKY TRYSEK

2SpeedTip trysky	0271XXX
TradeTip 3 FineFinish trysky	0554XXX
TradeTip 3 trysky	0553XXX
HEA ProTip trysky	0554XXX
Držák trysky, G-závit 7/8", pro TradeTip 3 trysky	0289390
Prodloužení trysky 15 cm	556074
Prodloužení trysky 30 cm	556075

Přehled všech trysek lze najít na našem webu www.e-coreco.cz

HORNÍ NÁDOBKY

5-ti litrová nádržka, M36x2	0341265
5-ti litrová horní nádoba, s TopClean	0341268
20-ti litrová horní nádoba, M36x2	0341266

AIRLESS TRYSKY + DRŽÁKY TRYSEK

2SpeedTip trysky	0271XXX
HEA ProTip trysky	0554XXX
TradeTip 3 FineFinish trysky	0553XXX
TradeTip 3 trysky	0554XXX
Držák trysky, G-závit 7/8", pro TradeTip 3 trysky	0289390

PISTOLOVÉ FILTRY

Žlutý pistolový filtr, sada 10 ks, 100 MA, 0.14 mm MW, jemný	0097022
Pistolový filtr červený, sada 10 ks, 180 MA, 0.084 mm MW, extra jemný	0097023
Pistolový filtr bílý, sada 10 kusů, 50 MA, 0.31 mm MW, střední	0097024

PŘÍSLUŠENSTVÍ – HEAVYCOAT

NASÁVACÍ SYSTÉMY

Sací systém na kontejnery, vč. adaptéru spojky C	0349907
Adaptér, B- na C-spojku	9991651
Záslepka pro C spojku	0097305
Kontejnerový konektor, pro HeavyCoat, pro přímé sání materiálu z velkoobjemových nádrží	2383128
Velkoobjemový kontejner, vč. opory pytle a válečkový lis	2309960

HADICE A SPOJKY

HP hadice DN10, max. 25 MPa, NPSM 3/8", 15 m	2336583
HP hadice DN13, max. 25 MPa, NPSM 1/2", 15 m	2336585
Hadicový bič DN10, max. 25 MPa, NPSM 3/8", 2.5 m	2336582
Spojovací pouzdro I = 1/4"NPSM x A = 3/8"NPSM; 27 MPa	0179732
Duální spojka A = 1/2" x 3/8" (hadicová redukce)	3203026
Duální spojka A = 3/8" x 3/8" (hadicová spojka)	0256343
Duální spojka A = 1/2" x 1/2" (hadicová spojka)	3202901
Dvojitý konektor A = 3/4" x 3/4" (hadicová spojka)	9985781

PŘÍSLUŠENSTVÍ – PLASTCOAT

PŘÍSLUŠENSTVÍ PRO PLASTCOAT HP 30

Vysokotl.hadice DN19, 10m	2390763
Vysokotlaký hadicový bič, DN10, 2.5m	2390762
Vysokotl.hadice DN10; max. 25 MPa; NPSM 3/8"; 15 m	2336583
Airless pistole AG 19; 25 MPa; G-závit 3/8"; vč. TradeTip 3 držáku trysky	2341127
Airless pistole Vector Pro; 1/4"; vč. TradeTip 3 držáku trysky; s 4 prstou spouští	538040
TradeTip 3 trysky	0553XXX
HEA ProTip trysky	0554XXX
Držák trysky; G-závit 7/8"; pro TradeTip 3 trysky	0289390
Prodloužení trysky, 30 cm, G-závit, s držákem trysky, ale bez trysky	556075
Prodloužení trysky, 60 cm, G-závit, s držákem trysky, ale bez trysky	556077
Rotor a stator; komplet; pro PlastCoat HP 30	2395996
Kryt nádrže	2400030
Lisovací stůl	2389048
PlastGuard ochranný prostředek čerpadla	2399959
PlastGuard dlouhodobý ochranný prostředek čerpadla	2399960
PlastCoat HP 30 disperzní set	2400684

PISTOLE

AG 14, G-závit 1/4", vč. TradeTip 3 držáku trysky	0502081A
AG 19, 25 MPa, G-závit 1/4", vč. TradeTip 3 držáku trysky	2341127
Vector Infinity, G-závit 1/4"; vč. TradeTip 3 držáku trysky, s 2-prstou spouští	0538085

AIRLESS TRYSKY + DRŽÁKY TRYSEK

2SpeedTip trysky	0271XXX
TradeTip 3 trysky	0553XXX
Držák trysky, G-závit 7/8", pro TradeTip 3 trysky	0289390
Přehled všech trysek naleznete na www.e-coreco.cz	

PRODLOUŽENÍ TRYSEK

Prodloužení trysky, 15 cm, G-závit	0556074
Prodloužení trysky, 30 cm, G-závit	0556075
Prodloužení trysky, 45 cm, G-závit	0556076
Prodloužení trysky, 60 cm, G-závit	0556077

DALŠÍ PŘÍSLUŠENSTVÍ

TipClean, container vč. speciálního čisticího prostředku; 200ml	2400214
EasyGlide, speciální olej, 118 ml	508619

PODPŮRNÝ STŮL VČ. VÁLCOVÉHO LISU

Podpůrný stůl pro PC 830	2318389
Podpůrný stůl pro PC HP 30	2389048

PŘÍSLUŠENSTVÍ PRO KONTINUÁLNÍ MÍCHAČKU PLASTMIX 15

Průtokoměr	2349234
Míchadlo	2349436
PUR směšovací trubice	2359241
El.kabel, 6 m	2349166
Podávací míchadlo	2349434

ČIŠTĚNÍ A SKLADOVÁNÍ

Kartáč s držákem a krytem	9100095
Kartáč na láhev pro čištění interiéru výstupní jednotky a kopí	0342329
Čistící adaptér M27GK	0342241
Čistící kartáč, 280 až 420 mm dlouhý	0348959
Čistící kulička DN16	2402355
Čistící kulička DN19	342330

Kontakty:

Centrála

E-CORECO s.r.o.,

Tovární 770, 330 12 Horní Bříza

e-coreco@e-coreco.cz

Objednávky: objednavky@e-coreco.cz, tel. 734 792 823

Pobočka Ostrava

ostrava@e-coreco.cz, tel. 739 330 816

Servis

servis@e-coreco.cz, tel. 731 619 446

NAVŠTIVTE NÁS NA

